

PolGer
www.PolGer.eu
71 328 06 42
71 328 25 73
PolGer@PolGer.wroc.pl

Katalog 2016/2017

przewodnik po niszczarkach, laminacji, oprawie dokumentów,
gilotynach, akcesoriach biurowych i bhp

NISZCZARKA

KOBRA AF.1 AUTOFEEDER

Najszybszy autopodajnik papieru
- 37 kartek na minutę

NOWOŚĆ



Podajnik papieru na **300 kartek**, umożliwiającą automatyczne niszczenie papieru.



Opcjonalne zabezpieczenie podajnika cyfrowym kodem PIN.

Niszczarka Kobra AF.1 wyposażona została w automatyczny podajnik na 300 arkuszy papieru. Umożliwia automatyczne niszczenie papieru z prędkością - **37 kartek na minutę**.
Po prostu włącz przycisk i dokumenty znikną.

KOBRA[®]
Advancing Technology

Profesjonalna niszczarka biurowa wyprodukowana z zastosowaniem nowoczesnych materiałów kompozytowych. Wyposażona w trwałe, odporne na zszywki i spinacze noże, nie wymagające oliwienia i konserwacji.

PolGer.eu

Szczegóły na stronie 6.

Katalog 2016/2017

przewodnik po niszczarkach, laminacji, oprawie dokumentów,
gilotyinach, akcesoriach biurowych i bhp

INDEKS ALFABETYCZNY

A		I		P	
Akcesoria do laminacji	28, 29	Identyfikatory	47	Papier magnetyczny	77
Akcesoria do komputera	59	K		Papier ozdobny	66
Apteczki	62	Kartony do oprawy	34-35	Papier photo	77
Arkusze barwne A4	81	Kartony ozdobne	69-75	Papier transferowy	77
Arkusze do oliwienia	19, 20	Kasetki na pieniądze	63	Płótno Canvas	77
Artykuły BHP	64-65	Kieszonki na płyty CD	37	Podkładki pod mysz	59
B		Kieszonki samoprzylepne	37	Półki do niszczarek	19
Bindownice:		Klipsy samoprzylepne	37	Prezentery	44
- do grzbietów plastikowych	30-33	Klipsy archiwizujące	45	R	
- do grzbietów drutowych	38-39	Klipsy do identyfikatorów	45	Ramki Pocket Pad	44
- kanałowe	41	Kobra Compactor	15	S	
Bindownice		Kobra gilotyny	51	Samoprzylepne listwy na monitor	59
- tabele danych technicznych	33, 38	Kobra niszczarki	4-19	Szafki na klucze	63
Brystole	76	Kobra trymery	55	Świetłówki do testerów	58
C		L		T	
Carrier papierowy	28	Laminatory biurowe	26-27	Tajnopis	58
Compactor C-500	15	Laminatory biurowe		Taśmy do holderów	45
D		- tabela danych technicznych	28	Teczki	83
Dyplomy	78-80	Listwy wsuwane	37	Termobindownice	43
Dziurkacze archiwizacyjne	56	Listwy zatrzaskowe	37	Termookładki	42-43
Dziurkacze szczelinowe	45, 57	M		Testery banknotów	58
E		Magnetyczne punkty mocujące	44	Trymery biurowe	54-55
Etykiety samoprzylepne	77	Materiały eksploatacyjne do:		Trymery	
F		- bindowania	34-37	- tabela danych technicznych	55
Folie do drukarek i ksero	35	- laminacji	28, 29	W	
Folie samoprzylepne do drukarek	35	- termobindowania	42-43	Wallner bindownice	32-33
Folie laminacyjne	29	Metaliczne folie barwiące	28	Wallner laminatory	27
Folie Prestige do bindowania	34	N		Wallner niszczarki	20-25
G		Niszczarki	4-25	Wizytowniki stojące	47
Galeria Papieru	66-81	Niszczarki Kobra		Wpinki do segregatorów	37
Gilotyny	48-53	- tabela danych tech.	16-19	Wycinaki wielofunkcyjne	57
Gilotyny		Niszczarki Wallner		Z	
- tabela danych technicznych	53	- tabela danych tech.	24-25	Zaokrąglacze narożników	57
Greenbindery	37	Notatniki	82	Zawieszki do bagażu	47
Grzbiety drutowe	40	O		Zawieszki do kalendarzy	40
Grzbiety plastikowe	36	Okładki do bindowania	34-35	Zawieszki do kluczy	63
H		Okładki do dyplomów	81	Zegary	60-61
Holderzy do kart plastikowych	46	Okładki kanałowe	41	Zszywacze archiwizacyjne	56
		Olej do niszczarek	19, 20	Zszywki	56
		Oprawa drutowa	38-40		
		Oprawa kanałowa	41		
		Oprawa ręczna	37		

SPIS TREŚCI

NISZCZARKI KOBRA	4
NISZCZARKI WALLNER	20
LAMINATORY	26
FOLIE LAMINACYJNE	29
BINDOWNICE	30
OKŁADKI DO BINDOWANIA	34
GRZBIETY PLASTIKOWE	36
OPRAWA RĘCZNA	37
OPRAWA DRUTOWA	38
OPRAWA KANAŁOWA	41
TERMOBINDOWANIE	42
PREZENTACJA	44
IDENTYFIKACJA	45
GILOTYNY	48
TRYMERY	54
DZIURKACZE	56
ZSZYWCZE	56
ZAOKRĄGLACZE	57
TESTERY	58
AKCESORIA KOMPUTEROWE	59
ZEGARY	60
SZAFKI I APTECZKI	62
ARTYKUŁY BHP	64
GALERIA PAPIERU	66
TECZKI I NOTESY	82

PolGer

www.PolGer.eu

71 328 06 42

71 328 25 73

PolGer@PolGer.wroc.pl



KOBRA®



Niszczarka Kobra C1

Niszczarka przeznaczona do domu i małego biura. Szeroki otwór szczeliny tnącej ułatwia wkładanie materiałów do niszczenia. Cichy silnik pozwala na stosowanie urządzenia w małych pomieszczeniach.

- szerokość wejścia 230 mm
- niszczenie kart plastikowych, zszywek i spinaczy
- automatyczny start/stop
- zerowy pobór mocy w trybie stand-by (czuwania)
- zabezpieczenie silnika przed przegrzaniem
- cichy silnik przystosowany do pracy ciągłej przez 24 godziny na dobę
- automatyczne odcięcie zasilania w przypadku zaklinowania papieru lub zdęcia głowicy
- okno w obudowie pozwala na kontrolę poziomu napełnienia kosza
- Eco-Friendly - pojemnik na ścinki bez konieczności stosowania worków
- pojemność kosza 18 l

model	arkusze	ścinek	mm	DIN 32757	DIN 66399	kosz	plyty CD	karty	zszywki	spinacze	dyskiety	cena	kod
Kobra C1	9		3,5x40	3	P-4/T-4/E-3/F-1	18 l						950⁰⁰	120833

KOBRA®



Niszczarki Kobra +1

Niszczarki Kobra serii +1 przeznaczone do średniej wielkości biur i urzędów. Wypozażone w silnik przystosowany do 24 godzinnej pracy ciągłej bez przegrzewania, zapewniający większą efektywność niszczenia.

- szerokość wejścia 230 mm
- system Energy Smart, patrz str. 16
- niszczenie płyt CD, kart plastikowych, zszywek i spinaczy
- automatyczny start/stop z autoreversem
- zabezpieczenie silnika przed przegrzaniem
- cichy silnik przystosowany do pracy ciągłej przez 24 godziny na dobę
- automatyczne odcięcie zasilania w przypadku zaklinowania papieru lub wyjęcia pojemnika na ścinki
- okno w obudowie pozwala na kontrolę poziomu napełnienia kosza
- Eco-Friendly - pojemnik na ścinki bez konieczności stosowania worków
- pojemność kosza 38,5 l

KOBRA +1													
model	arkusze	ścinek	mm	DIN 32757	DIN 66399	kosz	plyty CD	karty	zszywki	spinacze	dyskiety	cena	kod
+1 SS4 ES	19		3,8	2	P-2/O-2/T-2/E-2	38,5 l						1.250⁰⁰	120012
+1 SS7 ES	27		7,5	1	P-1/O-1/T-2/E-2	38,5 l						1.250⁰⁰	120021
+1 SS6 ES	25		5,8	2	P-2/O-2/T-2/E-2	38,5 l						1.250⁰⁰	120032
+1 CC4 ES	14		3,5x40	3	P-4/T-4/E-3/F-1	38,5 l						1.350⁰⁰	120043

KOBRA®



Niszczarki Kobra +2/+3

Niszczarki przeznaczone do średniej wielkości biur i urzędów. Dzięki specjalnej pokrywie dają gwarancję bezpiecznego użytkowania.

- szerokość wejścia 230 mm
- system Throw and Shred - możliwość niszczenia zgniecionych kartek papieru (Kobra +3)
- dwa osobne zestawy noży tnących do niszczenia papieru oraz płyt CD i kart plastikowych
- automatyczne wstrzymanie pracy przy podniesionej pokrywie urządzenia
- system Energy Smart, patrz str. 16
- automatyczny start/stop z autoreversem
- zabezpieczenie silnika przed przegrzaniem
- cichy silnik przystosowany do pracy ciągłej przez 24 godziny na dobę
- automatyczne odcięcie zasilania w przypadku zaklinowania papieru lub wyjęcia pojemnika na ścinki
- oddzielna szczelina do bezpiecznego niszczenia płyt CD
- osobny pojemnik na ścinki papieru oraz płyty CD i karty plastikowe (1,5 l)
- pojemność kosza 38,5 l

KOBRA +2 +3													
model	arkusze	ścinek	mm	DIN 32757	DIN 66399	kosz	plyty CD	karty	zszywki	spinacze	dyskiety	cena	kod
+2 SS4 ES	19		3,8	2	P-2/O-2/T-2/E-2	38,5 l						1.890⁰⁰	120052
+2 SS7 ES	27		7,5	1	P-1/O-1/T-2/E-2	38,5 l						1.990⁰⁰	120061
+2 CC2 ES	8		1,9x13	4	P-5/O-1/T-5/E-4/F-2	38,5 l						1.990⁰⁰	120074
+3 CC4 ES	14		3,5x40	3	P-4/O-1/T-4/E-3/F-1	38,5 l						2.190⁰⁰	120083

Seria profesjonalnych niszczarek Kobra wyprodukowana została z zastosowaniem nowoczesnych materiałów kompozytowych wykorzystywanych m.in. w technologii przemysłu kosmicznego.

Elementy kompozytowe wygłuszają pracę niszczarek i umożliwiają przenoszenie obciążeń zapewniając jeszcze większą trwałość urządzeń przez wiele lat.



KOBRA 240.1

model	arkusze	ścienek	mm	DIN 32757	DIN 66399	kosz	plyty CD	karty	zszywki	spinacze dyskiety	cena	kod
S2 ES	15		1,9	3	P-3/T-3/E-2	40 l					2.850 ⁰⁰	120893
S4 ES	26		3,8	2	P-2/O-2/T-2/E-2	40 l					2.880 ⁰⁰	120902
S5 ES	31		5,8	2	P-2/O-2/T-2/E-2	40 l					2.880 ⁰⁰	120912
C2 ES	12		1,9x15	4	P-5/T-5/E-4/F-2	40 l					3.490 ⁰⁰	120924
C4 ES	17		3,5x30	3	P-4/O-3/T-4/E-3/F-1	40 l					3.490 ⁰⁰	120933
HS ES	8		0,8x9,5	5	P-6/F-3	40 l					4.450 ⁰⁰	120945
HS-6 ES	5		0,8x5	6	P-7/F-3	40 l					4.950 ⁰⁰	120956

KOBRA 260.1

model	arkusze	ścienek	mm	DIN 32757	DIN 66399	kosz	plyty CD	karty	zszywki	spinacze dyskiety	cena	kod
S2 ES	16		1,9	3	P-3/T-3/E-2	60 l					3.600 ⁰⁰	120963
S4 ES	28		3,8	2	P-2/O-2/T-2/E-2	60 l					3.600 ⁰⁰	120972
S5 ES	31		5,8	2	P-2/O-2/T-2/E-2	60 l					3.600 ⁰⁰	120982
C2 ES	12		1,9x15	4	P-5/T-5/E-4/F-2	60 l					4.150 ⁰⁰	120994
C4 ES	17		3,5x30	3	P-4/O-3/T-4/E-3/F-1	60 l					4.150 ⁰⁰	121003
HS ES	8		0,8x9,5	5	P-6/F-3	60 l					5.450 ⁰⁰	121015
HS-6 ES	5		0,8x5	6	P-7/F-3	60 l					5.850 ⁰⁰	121026

KOBRA 300.1

model	arkusze	ścienek	mm	DIN 32757	DIN 66399	kosz	plyty CD	karty	zszywki	spinacze dyskiety	cena	kod
S4 ES	29		3,8	2	P-2/O-2/T-2/E-2	110 l					3.950 ⁰⁰	121032
S5 ES	32		5,8	2	P-2/O-2/T-2/E-2	110 l					3.950 ⁰⁰	121042
C2 ES	14		1,9x15	4	P-5/T-5/E-4/F-2	110 l					4.450 ⁰⁰	121054
C4 ES	22		3,9x40	3	P-4/O-3/T-4/E-3/F-1	110 l					4.450 ⁰⁰	121063
HS ES	10		0,8x9,5	5	P-6/F-3	110 l					5.950 ⁰⁰	121075
HS-6 ES	5		0,8x5	6	P-7/F-3	110 l					6.550 ⁰⁰	121086

KOBRA 300.2

model	arkusze	ścienek	mm	DIN 32757	DIN 66399	kosz	plyty CD	karty	zszywki	spinacze dyskiety	cena	kod
S4 ES	32		3,8	2	P-2/O-2/T-2/E-2	135 l					4.890 ⁰⁰	121092
S5 ES	38		5,8	2	P-2/O-2/T-2/E-2	135 l					4.890 ⁰⁰	121102
C2 ES	18		1,9x15	4	P-5/T-5/E-4/F-2	135 l					5.190 ⁰⁰	121114
C4 ES	25		3,9x40	3	P-4/O-3/T-4/E-3/F-1	135 l					5.190 ⁰⁰	121123
HS ES	11		0,8x9,5	5	P-6/F-3	135 l					6.790 ⁰⁰	121135
HS-6 ES	6		0,8x5	6	P-7/F-3	135 l					7.590 ⁰⁰	121146

Niszczarki Kobra 240.1 / 260.1 / 300.1 / 300.2

Niszczarki przeznaczone do niszczenia małej, średniej oraz dużej ilości dokumentów. Wyposażone w silniki przystosowane do pracy ciągłej, wzmocniony system napędu łańcuchowego oraz system Energy Smart pozwalający na oszczędność energii.

- szerokość wejścia 240-310 mm
- jednorazowe niszczenie do 38 arkuszy papieru (300.2 S5)
- system Energy Smart - oszczędność energii dzięki zerowemu poborowi mocy w trybie stand-by (czuwania)
- system SPPS - Super Potential Power System - wzmocniony, cichy system napędu, patrz str. 16
- łańcuch objęty dożywotnią gwarancją
- przekładnie wykonane ze specjalnie utwardzanej stali węglowej
- trwałe noże odporne na zszywki i spinacze
- automatyczny start/stop z autoreversem
- zabezpieczenie silnika przed przegrzaniem
- cichy silnik przystosowany do pracy ciągłej przez 24 godziny na dobę
- automatyczne odcięcie zasilania w przypadku zaklinowania papieru lub otwarcia drzwiczek
- dioda informująca o otwartych drzwiczkach
- obudowa szafkaowa na kółkach
- optyczny wskaźnik napełnienia kosza
- pojemność kosza 40-135 l

PolGer
www.PolGer.eu
71 328 06 42
71 328 25 73
PolGer@PolGer.wroc.pl

NISZCZARKA AUTOFEEDER

nowoczesne rozwiązania technologiczne



KOBRA®
Advancing Technology

SERIA KROPKA

Profesjonalne niszczarki wyprodukowane z zastosowaniem nowoczesnych materiałów kompozytowych.

NOWOŚĆ

Niszczarki Kobra AF.1

Profesjonalna niszczarka dokumentów przeznaczona do średnich biur i urzędów. Posiada specjalną szufladę - podajnik na papier, przeznaczoną do automatycznego niszczenia dokumentów. Wyposażona w noże nie wymagające oliwienia.

- szerokość wejścia 260 mm
- szuflada - podajnik na 300 kartek A4 (80g) lub 350 A4 (70g) do automatycznego niszczenia papieru (opcjonalnie zabezpieczenie cyfrową blokadą na kod PIN)
- automatyczne niszczenie papieru z prędkością 37 kartek na minutę
- systemy: Energy Smart, SPPS
- silnik przystosowany do pracy ciągłej przez 24 godziny na dobę
- zabezpieczenie silnika przed przegrzaniem
- Oil-Free System - trwałe, nie wymagające oliwienia noże tnące odporne na zszywki i spinacze
- automatyczny start/stop z autoreversem
- automatyczne odcięcie zasilania w przypadku zaklinowania papieru lub wyjęcia pojemnika na ścinki
- obudowa szafkaowa na kółkach
- pojemność kosz 135 l



KOBRA AF.1

model	arkusze	ścinek	mm	DIN 32757	DIN 66399	kosz	plyty CD	karty	zszywki	spinacze	dyskietki	cena	kod
AF.1	25*		3,9x40	3	P-4/T-4/E-3/F-1	135 l						5.700 ⁰⁰	121153

* Niszczenie jednorazowo do 25 kartek w przypadku zastosowania automatycznego podajnika papieru i do 12 kartek w szczelinie tnącej niszczarki.

KOBRA®



Niszczarki Kobra 240

Niszczarki do średniej wielkości biur i urzędów. Przeznaczone do niszczenia dużej ilości dokumentów łącznie ze zszywkami i spinaczami.

- szerokość wejścia 240 mm
- systemy: Energy Smart, SPPS, patrz str. 16
- łańcuch objęty dożywnią gwarancją
- Turbo Power - dodatkowe uderzenie mocy likwidujące zatory papieru (240 SS4, 240 SS5, 240 C2, 240 C4)
- trwałe noże odporne na zszywki i spinacze
- automatyczny start/stop
- zabezpieczenie silnika przed przegrzaniem
- cichy silnik przystosowany do pracy ciągłej przez 24 godziny na dobę
- automatyczne odcięcie zasilania w przypadku zaklinowania papieru lub wyjęcia pojemnika na ścinki
- dioda informująca o wyjętym koszu
- specjalna pokrywa do bezpiecznego niszczenia płyt CD i dyskietek
- niszczenie szerokich wydruków komputerowych
- wyjmowany, łatwy do oczyszczenia pojemnik na ścinki
- pojemność kosza 35 l



KOBRA 240

model	arkusze	ścinek	mm	DIN 32757	DIN 66399	kosz	plyty CD	karty	zszywki	spinacze	dyskietki	cena	kod
SS2 ES	15		1,9	3	P-3/T-3/E-2	35 l						2.850 ⁰⁰	120103
SS4 ES	30*		3,8	2	P-2/O-2/T-2/E-2	35 l						2.880 ⁰⁰	120112
SS5 ES	52*		5,8	2	P-2/O-2/T-2/E-2	35 l						2.880 ⁰⁰	120122
C2 ES	19*		1,9x15	4	P-5/T-5/E-4/F-2	35 l						3.490 ⁰⁰	120134
C4 ES	26*		3,5x30	3	P-4/O-3/T-4/E-3/F-1	35 l						3.490 ⁰⁰	120143

* wartości podane dla włączonej funkcji Turbo Power

** przy włączonej funkcji Turbo Power i po naoliwieniu noży



NISZCZARKI CLASSIC LINE





















■ Niszczarki Kobra 385

Niszczarki o większej mocy do dużych biur i urzędów.
Idealne do niszczenia szerokich wydruków komputerowych.

- szerokość wejścia 385 mm
- systemy: Energy Smart, SPPS, patrz str. 16
- łańcuch objęty dożywotnią gwarancją
- przekładnie wykonane z utwardzanej stali węglowej
- trwałe noże odporne na zszywki i spinacze
- automatyczny start/stop z autoreversem
- zabezpieczenie silnika przed przegrzaniem
- cichy silnik przystosowany do pracy ciągłej przez 24 godziny na dobę
- dioda informująca o otwartych drzwiczkach
- niszczenie szerokich wydruków komputerowych
- optyczny wskaźnik napełnienia kosza
- obudowa szafkowa na kółkach
- pojemność kosza: 130 l

KOBRA 385

model	arkusze	ścinek	mm	DIN 32757	DIN 66399	kosz	plyty CD	karty	zszywki	spinacze	dyskietki	cena	kod
SS4 ES	22		3,8	2	P-2/ O-2/ T-2/ E-2	130 l						5.300 ⁰⁰	120522
C2 ES	11		1,9x15	4	P-5/ T-5/ E-4/ F-2	130 l						5.850 ⁰⁰	120534
C4 ES	17		3,5x30	3	P-4/ T-4/ E-3/ F-1	130 l						5.850 ⁰⁰	120543















Modele Kobra 400 S5, C2 i C4
niszczą również nośniki Pen Drive 

■ Niszczarki Kobra 390/400





















Niszczarki o dużej mocy i wydajności, przeznaczone do dużych biur i urzędów.

- szerokość wejścia 400 mm
- systemy: Energy Smart, SPPS, patrz str. 16
- łańcuch objęty dożywotnią gwarancją
- przekładnie wykonane ze specjalnie utwardzanej stali węglowej
- automatyczny start/stop z autoreversem
- zabezpieczenie silnika przed przegrzaniem
- silnik przystosowany do pracy ciągłej przez 24 godziny na dobę
- automatyczne odcięcie zasilania w przypadku zaklinowania papieru lub otwarcia drzwiczek
- dioda informująca o otwartych drzwiczkach lub napełnieniu kosza
- specjalna pokrywa do bezpiecznego niszczenia płyt CD i dyskietek
- niszczenie szerokich wydruków komputerowych
- obudowa na kółkach
- możliwość zamontowania półki na wydruki komputerowe, patrz str. 19
- wyposażenie opcjonalne: Metal Detector, patrz str. 13
- obudowa szafkowa na kółkach
- pojemność kosza 200 l

KOBRA 390

model	arkusze	ścinek	mm	DIN 32757	DIN 66399	kosz	plyty CD	karty	zszywki	spinacze	dyskietki	cena	kod
S5 ES	33		5,8	2	P-2/ O-2/ T-2/ E-2	200 l						8.000 ⁰⁰	120552
C4 ES	26		3,9x40	3	P-4/ O-3/ T-4/ E-3/ F-1	200 l						9.000 ⁰⁰	120563

KOBRA 400

model	arkusze	ścinek	mm	DIN 32757	DIN 66399	kosz	plyty CD	karty	zszywki	spinacze	dyskietki	cena	kod
S5 ES	62		5,8	2	P-2/ O-2/ T-2/ E-2	200 l						10.300 ⁰⁰	120572
C2 ES	31		1,9x15	4	P-5/ O-4/ T-5/ E-4/ F-2	200 l						13.500 ⁰⁰	120584
C4 ES	48		3,9x40	3	P-4/ O-3/ T-4/ E-3/ F-1	200 l						12.500 ⁰⁰	120593
HS ES AUTO OILER	19		0,8x9,5	5	P-6/ F-3	200 l						17.500 ⁰⁰	120605



PolGer.eu

KOBRA®



Niszczarki Kobra 245 TS

Niszczarki przeznaczone do średniej wielkości biur i urzędów. Posiadają wielofunkcyjny panel dotykowy pozwalający na intuicyjną obsługę urządzenia.

- szerokość wejścia 245 mm
- Touch Screen - wielofunkcyjny panel dotykowy
- diody LED sygnalizujące włączone funkcje niszczarki
- systemy: SPPS, Energy Smart, patrz str. 16
- łańcuch objęty dożywotnią gwarancją
- funkcja Super Fast - niszczenie arkusza w formacie A4 zaledwie w sekundę (model 245 S4 TS Super Fast)
- cichy silnik przystosowany do pracy ciągłej przez 24 godziny na dobę
- zabezpieczenie silnika przed przegrzaniem
- trwałe noże odporne na zszywki i spinacze
- automatyczny start/stop z autoreversem
- automatyczne odcięcie zasilania w przypadku zaklinowania papieru lub otwarcia drzwiczek
- obudowa szafkowa na kółkach
- pojemność kosza 40 l
- możliwość zamówienia niszczarek z automatycznym podajnikiem papieru (dotyczy modeli C2, C4, HS, HS-6), patrz str. 10
- wyposażenie opcjonalne: Metal Detector, system automatycznego oliwienia noży, patrz str. 13

model	arkusze	ścinek	mm	DIN 32757	DIN 66399	kosz	plyty CD	karty	zszywki	spinacze	dyskiety	cena	kod
S4 TS SF SUPER FAST	16		3,8	2	P-2/T-2/E-2	40 l	☐	☐	☐	☐	☐	2.750 ⁰⁰	120842

Niszczy arkusz A4 zaledwie w sekundę!

KOBRA 245 TS

model	arkusze	ścinek	mm	DIN 32757	DIN 66399	kosz	plyty CD	karty	zszywki	spinacze	dyskiety	cena	kod
S4 TS ES	27		3,8	2	P-2/O-2/T-2/E-2	40 l	☐	☐	☐	☐	☐	2.990 ⁰⁰	120162
S5 TS ES	29		5,8	2	P-2/O-2/T-2/E-2	40 l	☐	☐	☐	☐	☐	2.990 ⁰⁰	120172
C2 TS ES	13		1,9x15	4	P-5/T-5/E-4/F-2	40 l	☐	☐	☐	☐	☐	3.790 ⁰⁰	120184
C4 TS ES	23		3,9x40	3	P-4/O-3/T-4/E-3/F-1	40 l	☐	☐	☐	☐	☐	3.790 ⁰⁰	120193
HS TS ES	8		0,8x9,5	5	P-6/F-3	40 l		☐	☐	☐	☐	5.050 ⁰⁰	120205
HS-6 TS ES	5		0,8x5	6	P-7/F-3	40 l		☐	☐	☐	☐	5.550 ⁰⁰	120856

KOBRA®

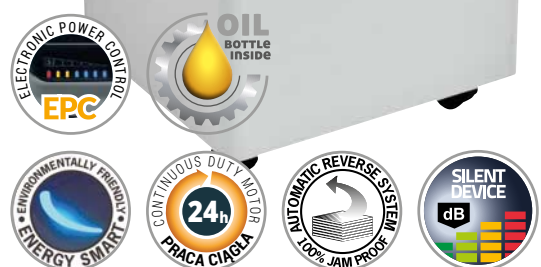

Niszczarki Kobra 260 TS

Niszczarki przeznaczone do średnich biur. Wyposażone w silnik przystosowany do 24 godzinnej pracy ciągłej bez przegrzewania, zapewniający większą efektywność niszczenia. Posiadają wielofunkcyjny panel dotykowy.

- szerokość wejścia 260 mm
- Touch Screen - wielofunkcyjny panel dotykowy
- diody LED sygnalizujące włączone funkcje niszczarki
- systemy: EPC, SPPS, Energy Smart, patrz str. 16
- łańcuch objęty dożywotnią gwarancją
- cichy silnik przystosowany do pracy ciągłej przez 24 godziny na dobę
- automatyczne odcięcie zasilania w przypadku zaklinowania papieru lub otwarcia drzwiczek
- osobna szczelina do niszczenia płyt CD i kart plastikowych
- obudowa szafkowa na kółkach
- pojemność kosza 60 l
- możliwość zamówienia niszczarek z automatycznym podajnikiem papieru (dotyczy modeli C2, C4, HS, HS-6), patrz str. 10
- wyposażenie opcjonalne: Metal Detector, system automatycznego oliwienia noży, moduł do niszczenia płyt CD, patrz str. 13

KOBRA 260 TS

model	arkusze	ścinek	mm	DIN 32757	DIN 66399	kosz	plyty CD	karty	zszywki	spinacze	dyskiety	cena	kod
S4 TS ES	28		3,8	2	P-2/O-2/T-2/E-2	60 l	☐	☐	☐	☐	☐	4.090 ⁰⁰	120282
S5 TS ES	30		5,8	2	P-2/O-2/T-2/E-2	60 l	☐	☐	☐	☐	☐	4.090 ⁰⁰	120292
C2 TS ES	14		1,9x15	4	P-5/O-1/T-5/E-4/F-2	60 l	☐	☐	☐	☐	☐	4.750 ⁰⁰	120304
C4 TS ES	24		3,9x40	3	P-4/O-3/T-4/E-3/F-1	60 l	☐	☐	☐	☐	☐	4.750 ⁰⁰	120313
HS TS ES	8		0,8x9,5	5	P-6/F-3	60 l		☐	☐	☐	☐	6.200 ⁰⁰	120325
HS-6 TS ES	5		0,8x5	6	P-7/F-3	60 l		☐	☐	☐	☐	6.400 ⁰⁰	120866

NOWOŚĆ

Niszczarki 310 TS HD

Wysokowydajne niszczarki Kobra **Heavy Duty** mogą zniszczyć aż do 56 kartek jednorazowo. Wszystkie modele HD wyposażone zostały w system automatycznego oliwienia noży.

Modele Kobra 310 TS HD C2 i C4 niszczą również nośniki Pen Drive

DOTYKOWY PANEL
TOUCH SCREEN



Modele Kobra 410 TS S5, C2 i C4 niszczą również nośniki Pen Drive

DOTYKOWY PANEL
TOUCH SCREEN



Niszczarki Kobra 310 TS

Niszczarki o dużej mocy przeznaczone do dużych biur i urzędów. Niszczenie wydruków komputerowych wraz z perforacją. Wielofunkcyjny panel dotykowy.

- szerokość wejścia 310 mm
- Touch Screen - wielofunkcyjny panel dotykowy
- diody LED sygnalizujące włączone funkcje niszczarki
- systemy: EPC, SPPS, Energy Smart, patrz str. 16
- łańcuch objęty dożywotnią gwarancją
- cichy silnik przystosowany do pracy ciągłej przez 24 godziny na dobę
- automatyczne odcięcie zasilania w przypadku zaklinowania papieru lub otwarcia drzwiczek
- dioda informująca o otwartych drzwiczkach lub napełnieniu kosza
- osobna szczelina do niszczenia płyt CD i kart plastikowych
- pojemność kosza 135 l
- możliwość zamówienia niszczarek z automatycznym podajnikiem papieru (dotyczy modeli CC2, CC4, HS, HS-6) patrz str. 10
- wyposażenie opcjonalne: Metal Detector, system automatycznego oliwienia noży, moduł do niszczenia płyt CD, patrz str. 13

KOBRA 310 TS

model	arkusze	ścinek	mm	DIN 32757	DIN 66399	kosz	płyty CD	karty	zszywki	spinacze dyskiety	cena	kod
SS4 ES	39		3,8	2	P-2/0-2/T-2/E-2	135 l					6.500 ⁰⁰	120382
SS5 ES	47		5,8	2	P-2/0-2/T-2/E-2	135 l					6.500 ⁰⁰	120392
CC2 ES	19		1,9x15	4	P-5/0-1/T-5/E-4/F-2	135 l					6.900 ⁰⁰	120404
C2 ES HD	32		1,9x15	4	P-5/0-4/T-5/E-4/F-2	135 l					12.800 ⁰⁰	121164
CC4 ES	31		3,9x40	3	P-4/0-3/T-4/E-3/F-1	135 l					6.900 ⁰⁰	120413
C4 ES HD	56		3,9x40	3	P-4/0-3/T-4/E-3/F-1	135 l					12.400 ⁰⁰	121173
HS ES	13		0,8x9,5	5	P-6/F-3	135 l					8.490 ⁰⁰	120425
HS ES HD	20		0,8x9,5	5	P-6/0-5/T-6/E-5/F-3	135 l					14.200 ⁰⁰	121185
HS-6 ES	6		0,8x5	6	P-7/F-3	135 l					10.500 ⁰⁰	120876
HS-6 ES HD	12		1x5	6	P-7/F-3	135 l					15.300 ⁰⁰	121196

Niszczarki Kobra 410 TS

Niszczarki przeznaczone do dużych biur i urzędów. Posiadają wielofunkcyjny panel dotykowy pozwalający na intuicyjną obsługę urządzenia.

- szerokość wejścia 410 mm
- Touch Screen - wielofunkcyjny panel dotykowy
- diody LED sygnalizujące włączone funkcje niszczarki
- systemy: EPC, SPPS, Energy Smart, patrz str. 16
- łańcuch objęty dożywotnią gwarancją
- system automatycznego oliwienia noży w standardzie (nie dotyczy modelu S5)
- cichy silnik przystosowany do pracy ciągłej przez 24 godziny na dobę
- zabezpieczenie silnika przed przegrzaniem
- automatyczny start/stop z autoreversem
- automatyczne odcięcie zasilania w przypadku zaklinowania papieru lub otwarcia drzwiczek
- osobna szczelina do niszczenia płyt CD i kart plastikowych
- niszczenie płyt CD na ścinki o rozmiarze 1,5 x 2,5 mm (410 HS TS)
- obudowa szafka na kółkach
- osobny pojemnik na ścinki papieru oraz płyty CD i karty plastikowe
- wyposażenie opcjonalne: Metal Detector, patrz str. 13
- pojemność kosza 205 l

KOBRA 410 TS

model	arkusze	ścinek	mm	DIN 32757	DIN 66399	kosz	płyty CD	karty	zszywki	spinacze dyskiety	cena	kod
S5 TS ES	72		5,8	2	P-2/0-2/T-2/E-2	205 l					11.500 ⁰⁰	120613
C2 TS ES	32		1,9x15	4	P-5/0-4/T-5/E-5/F-2	205 l					14.500 ⁰⁰	120624
C4 TS ES	56		3,9x40	3	P-4/0-3/T-4/E-3/F-1	205 l					14.500 ⁰⁰	120633
HS TS ES	22		0,8x9,5	5	P-6/0-6/T-6/E-5/F-3	205 l					21.000 ⁰⁰	120645
HS-6 TS ES	12		0,8x5	6	P-7/0-6/T-6/E-5/F-3	205 l					22.500 ⁰⁰	120886

PolGer.eu

NISZCZARKI AUTOFEEDER



Niszczarki Kobra serii TS-AF wyposażone zostały w automatyczne podajniki papieru. Po włożeniu dokumentów do podajnika, niszcarka sama pobiera arkusze do zniszczenia. W celu dodatkowego zabezpieczenia dokumentów, istnieje możliwość wyposażenia niszczarek TS-AF w podajnik ze specjalną pokrywą zamykaną na klucz. Dzięki temu dokumenty pozostawione do niszczenia nie dostaną się w niepowołane ręce.

■ Niszczarki Kobra TS-AF

Niszczarki przeznaczone do średnich i dużych biur oraz urzędów. Wyposażone w automatyczny podajnik papieru na 170 kartek. Posiadają wielofunkcyjny panel dotykowy.

Cechy serii Auto-Feeder:

- szerokość wejścia 245 - 310 mm
- automatyczny podajnik papieru na 170 kartek (opcjonalnie podajnik zamykany na klucz)
- Touch Screen - wielofunkcyjny panel dotykowy wskazujący włączoną funkcję
- diody LED sygnalizujące włączone funkcje niszcarki
- systemy: EPC (nie dotyczy modelu 245 TS-AF), SPPS, Energy Smart, system automatycznego oliwienia noży (w modelach HS w standardzie, w pozostałych modelach opcjonalnie)
- łańcuch objęty dożywotnią gwarancją
- cichy silnik przystosowany do pracy ciągłej przez 24 godziny na dobę
- zabezpieczenie silnika przed przegrzaniem
- trwałe noże odporne na zszywki i spinacze
- automatyczny start/stop z autoreversem
- automatyczne odcięcie zasilania w przypadku zaklinowania papieru lub otwarcia drzwiczek
- dioda informująca o otwartych drzwiczkach
- optyczny wskaźnik napełnienia kosza
- osobna szczelina do niszczenia płyt CD i kart plastikowych (nie dotyczy modelu 245 TS-AF)
- rączka ułatwiająca otwieranie pojemnika na ścinki
- obudowa na kółkach
- osobny pojemnik na ścinki papieru oraz płyty CD i karty plastikowe
- wyposażenie opcjonalne: Metal Detector, patrz str. 13



Niszczarki Kobra TS-AF oprócz automatycznego podajnika papieru posiadają również dodatkową szczelinę do ręcznego podawania papieru do zniszczenia oraz osobną szczelinę do bezpiecznego niszczenia kart plastikowych i płyt CD (nie dotyczy modelu TS-AF HS).



Automatyczny podajnik papieru opcjonalnie zamykany na klucz.



Podajnik papieru mieści 170 kartek formatu A4.

KOBRA 245 TS-AF

model	arkusze	ścinek	mm	DIN 32757	DIN 66399	kosz	płyty CD	karty	zszywki	spinacze	dyskiety	cena	kod
C4 ES	23		3,9x40	3	P-4/ O-3/ T-4/ E-3/ F-1	40 l						4.780 ⁰⁰	120713

* Do wyczerpania zapasów

KOBRA 310 TS-AF

model	arkusze	ścinek	mm	DIN 32757	DIN 66399	kosz	płyty CD	karty	zszywki	spinacze	dyskiety	cena	kod
CC2 ES	19		1,9x15	4	P-5/ O-1/ T-5/ E-4/ F-2	135 l						7.890 ⁰⁰	120484
CC4 ES	31		3,9x40	3	P-4/ O-1/ T-4/ E-3/ F-1	135 l						7.890 ⁰⁰	120493
HS ES	13		0,8x9,5	5	P-6/ F-3	135 l						9.480 ⁰⁰	120505

* Towar na zamówienie

NISZCZARKI OPTICAL MEDIA

KOBRA®

Niszczarki Kobra serii Optical Media przeznaczone do niszczenia płyt CD i dyskietek. Bez problemu tną do **3000 płyt CD** na godzinę. Niszczą nośniki danych na mikrościnki o rozmiarze 1,5x2,5 mm zapewniając najwyższy poziom bezpieczeństwa i brak możliwości odtworzenia danych. Stworzone specjalnie z myślą o potrzebach jednostek wojskowych oraz urzędów administracji państwowej.

■ Niszczarka Kobra HS OM ■ Niszczarka Kobra HS COMBI



Niszczarki przeznaczone do niszczenia nośników informacji oraz dużej ilości poufnych dokumentów. Przeznaczone do stosowania w dużych biurach, urzędach administracji, przez organy publiczne i jednostki wojskowe.

- szerokość wejścia: niszczenie płyt CD 130 mm
niszczenie papieru 240 mm
- jednorazowe niszczenie 19 arkuszy papieru (400 HS COMBI)
- poziom bezpieczeństwa DIN 32757: 5
- poziom bezpieczeństwa DIN 66399: P-6/ O-6/ T-6/ E-5/ F-3

Cechy serii 400 HS OM/HS COMBI:

- tną dokument A4 na 8000 mikrościnek niemożliwych do odczytania (400 HS COMBI)
- niszczą płyty CD na ścinki o rozmiarze 1,5x2,5 mm
- tną do 3000 płyt CD na godzinę
- Automatic Oiler - system automatycznego oliwienia noży
- system Energy Smart - oszczędność energii dzięki zerowemu poborowi mocy w trybie stand-by (czuwania)
- system SPPS - Super Potential Power System, patrz str. 16
- cichy napęd łańcuchowy zapewniający sprawne funkcjonowanie niszczarek
- łańcuch objęty dożywnością gwarancją
- trwałe noże odporne na zsywki i spinacze
- automatyczny start/stop z autoreversem
- zabezpieczenie silnika przed przegrzaniem
- silnik przystosowany do pracy ciągłej przez 24 godziny na dobę
- automatyczne odcięcie zasilania w przypadku zaklinowania papieru lub otwarcia drzwiczek
- dioda informująca o otwartych drzwiczkach
- specjalna pokrywa do bezpiecznego niszczenia płyt CD
- obudowa na kółkach
- optyczny wskaźnik napełnienia kosza
- wyposażenie opcjonalne: Metal Detector, patrz str. 13
- pojemność kosza:
 - na płyty CD 80 l
 - na ścinki papieru 110 l (400 HS COMBI)

W ofercie również model HS-6 COMBI do niszczenia papieru, kart plastikowych, płyt CD i dyskietek w najwyższym stopniu jakości.

model	arkusze	ścinek	ścinki CD (mm)	ścinki papier (mm)	DIN 32757	DIN 66399	kosz CD	kosz papier	płyty CD	dyskietki	cena	kod
400 HS-OM	3000 CD/h		1,5x2,5		5	O-6/ T-6/ E-5	80 l				17.000 ⁰⁰	120665
400 HS COMBI	3000 CD/h		1,5x2,5	0,8x9,5	5	P-6/ O-6/ T-6/ E-5/ F-3	80 l	110 l			19.500 ⁰⁰	120675



Zobacz niszczarkę Kobra 400 HS Combi w działaniu



Kobra 400 HS OM

Kobra 400 HS COMBI



Osobne szczeliny do niszczenia papieru i płyt CD/DVD w modelach HS COMBI i HS-6 COMBI



Automatic Oiler zintegrowany system automatycznego oliwienia noży. Zapewnia lepszą pracę niszczarek i zmniejsza ryzyko wystąpienia usterek noży tnących.



Noże tnące w niszczarkach Kobra HS składają się z osobnych tarcz tnących wykonanych z bardzo twardej stali sprężynowej, umieszczonych na wspólnym trzpieniu.



NISZCZARKI **KOBRA**[®] **HS/HS-6**

HIGH SECURITY

Najwyższy poziom bezpieczeństwa



■ Niszczarki Kobra SERIA **HS**

■ Niszczarki Kobra SERIA **HS-6**

Kobra HS to szeroka gama modeli niszczarek przeznaczonych do niszczenia małej, średniej i dużej ilości poufnych, tajnych i ściśle tajnych dokumentów. Stosowane w urzędach administracji państwowej, przez organy rządowe i wojskowe.

Niszczarki wyposażone zostały w specjalny, precyzyjny mechanizm, tnący kartkę A4 na 16000 absolutnie nieczytelnych mikrościnek (modele HS-6). Wielkość powstałego w wyniku niszczenia ścinka to zaledwie 0,8x5 mm.

SUPER POTENTIAL POWER SYSTEM
WZMOCNIONY SYSTEM NAPĘDU

Zastosowanie wzmocnionego systemu napędu z łańcuchem objętym dożywotnią gwarancją oraz przekładni wykonanych ze specjalnie utwardzanej stali węglowej, gwarantuje trwałość urządzeń i bezawaryjną pracę przez wiele lat.



Zdjęcia przedstawiają ścinki w wielkości rzeczywistej.
Kartki zadrukowano tekstem przy użyciu czcionki TimesNewRoman 12 pkt.

KOBRA HS

model	arkusze	ścinek	mm	DIN 32757	DIN 66399	kosz	plyty CD	karty	zszywki	spinacze	dyskiety	cena	kod
240.1 HS ES	8		0,8x9,5	5	P-6/F-3	40 l						4.450 ⁰⁰	120945
245 TS HS ES	8		0,8x9,5	5	P-6/F-3	40 l						5.050 ⁰⁰	120205
260.1 HS ES	8		0,8x9,5	5	P-6/F-3	60 l						5.450 ⁰⁰	121015
260 TS HS ES	8		0,8x9,5	5	P-6/F-3	60 l						6.200 ⁰⁰	120325
300.1 HS ES	10		0,8x9,5	5	P-6/F-3	110 l						5.950 ⁰⁰	121075
300.2 HS ES	11		0,8x9,5	5	P-6/F-3	135 l						6.790 ⁰⁰	121135
310 TS HS ES	13		0,8x9,5	5	P-6/F-3	135 l						8.490 ⁰⁰	120425
HS ES HD	20		0,8x9,5	5	P-6/O-5/T-6/ E-5/F-3	135 l						14.200 ⁰⁰	121185
310 TS-AF HS ES	13		0,8x9,5	5	P-6/F-3	135 l						9.480 ⁰⁰	120505
400 HS ES Autooiler	19		0,8x9,5	5	P-6/F-3	200 l						17.500 ⁰⁰	120605
410 TS HS ES	22		0,8x9,5	5	P-6/O-6/T-6/ E-5/F-3	205 l						21.000 ⁰⁰	120645

KOBRA HS-6*

model	arkusze	ścinek	mm	DIN 32757	DIN 66399	kosz	plyty CD	karty	zszywki	spinacze	dyskiety	cena	kod
240.1 HS-6 ES	5		0,8x5	6	P-7/F-3	40 l						4.950 ⁰⁰	120956
245 TS HS-6 ES	5		0,8x5	6	P-7/F-3	40 l						5.550 ⁰⁰	120856
260.1 HS-6 ES	5		0,8x5	6	P-7/F-3	60 l						5.850 ⁰⁰	121026
260 TS HS-6 ES	5		0,8x5	6	P-7/F-3	60 l						6.400 ⁰⁰	120866
300.1 HS-6 ES	5		0,8x5	6	P-7/F-3	110 l						6.550 ⁰⁰	121086
300.2 HS-6 ES	6		0,8x5	6	P-7/F-3	135 l						7.590 ⁰⁰	121146
310 TS HS-6 ES	6		0,8x5	6	P-7/F-3	135 l						10.500 ⁰⁰	120876
310 HS-6 ES HD	12		1x5	6	P-7/F-3	135 l						15.300 ⁰⁰	121196
410 TS HS-6 ES	12		1x5	6	P-7/O-6/T-6/ E-5/F-3	205 l						22.500 ⁰⁰	120886

* Towar na zamówienie

Wieloelementowe noże tnące zastosowane w niszczarkach Kobra HS i HS-6, wykonano z powierzchniowo hartowanej stali sprężynowej. Budowa noży z pojedynczych elementów, w odróżnieniu od jednoelementowego modułu tnącego odlewanej ze stali w całości, gwarantuje bardzo wysoką odporność na niekorzystne działania mechaniczne.





Przetestowane przez odpowiednie organy rządowe oraz wojskowe szeregu krajów niszcarki, są między innymi używane przez Departament Stanu USA, CIA oraz agencję Bezpieczeństwa Narodowego USA. Niszczarki Kobra HS są także rekomendowane do stosowania w armiach NATO.

PolGer
www.PolGer.eu
71 328 06 42
71 328 25 73
PolGer@PolGer.wroc.pl

Niszczarki Kobra SERIA HS

Niszczarki przeznaczone do niszczenia małej, średniej oraz dużej ilości poufnych dokumentów. Do stosowania w urzędach administracji państwowej, przez organy rządowe i wojskowe.

- szerokość wejścia 240-410 mm
- jednorazowe niszczenie do 22 arkuszy papieru (410 HS TS)
- poziom bezpieczeństwa DIN 32757: 5
- poziom bezpieczeństwa DIN 66399: P-6

Cechy serii HS:

- modele HS tną dokument A4 na 8000 mikrościłek niemożliwych do odczytania
- modele HS-6 tną dokument A4 na 16000 mikrościłek niemożliwych do odczytania
- system Energy Smart - oszczędność energii dzięki zerowemu poborowi mocy w trybie stand-by (czuwania)
- system SPPS - Super Potential Power System - wzmocniony, cichy system napędu
- łańcuch objęty dożywotnią gwarancją
- trwałe noże odporne na zszywki i spinacze
- opcjonalnie automatyczny podajnik papieru zamykany na klucz (TS-AF), patrz str. 10
- przekładnie wykonane ze specjalnie utwardzonej stali węglowej
- możliwość zamówienia niszczarek z systemem automatycznego oliwienia noży
- możliwość zamówienia niszczarek serii HS TS z dodatkowym modułem tnącym płyty CD
- automatyczny start/stop z autoreversem
- silnik przystosowany do pracy ciągłej przez 24 godziny na dobę
- zabezpieczenie silnika przed przegrzaniem
- automatyczne odcięcie zasilania w przypadku zaklinowania papieru lub otwarcia drzwiczek
- dioda informująca o otwartych drzwiczkach
- obudowa na kółkach
- optyczny wskaźnik napelnienia kosza
- możliwość zamontowania półki na wydruki komputerowe - dotyczy modelu 400, patrz str. 19
- pojemność kosza 40-205 l

Dodatkowe opcje do wybranych modeli niszczarek Kobra:



Metal Detector

System wykrywający w szczelnie tnącej duże spinacze i większe kawałki metalu przypięte do dokumentów, zapobiegający uszkodzeniom noży.

1.500⁰⁰



Automatic Oiler

System automatycznego oliwienia noży, przedłużający żywotność niszczarek.

950⁰⁰

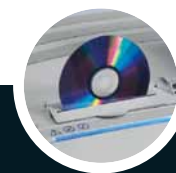

Moduł CD

Dodatkowy zestaw noży tnących umożliwiający niszczenie płyt CD.

330⁰⁰

PolGer.eu

Niszczarki przeznaczone do scentralizowanego niszczenia dużej ilości dokumentów w większych biurach i urzędach, gdzie poszczególne stanowiska nie są wyposażone w niszczarki osobiste lub gdy w jednym miejscu pojawiają się znaczne ilości materiałów do zniszczenia. Pozwalają zabezpieczyć zawartość wszystkich biurowych koszy przed dostępem osób niepowołanych.



■ Niszczarka Kobra 400 WB

- szerokość wejścia 400 mm
- system SPPS - przekładnie wykonane ze specjalnie utwardzanej stali węglowej
- łańcuch objęty dożywotnią gwarancją
- potężna głowica tnąca obojętna na zszywki i spinacze
- obrotowy mechanizm zagarniający zawartość zasobnika zasypanego
- automatyczny start/stop z autoreversem
- zabezpieczenie silnika przed przegrzaniem
- silnik przystosowany do pracy ciągłej przez 24 godziny na dobę
- automatyczne odcięcie zasilania w przypadku zaklinowania papieru lub otwarcia drzwiczek
- panel sterowania z sygnalizacją przepełnienia kosza i otwartych drzwiczek
- zasobnik z wygodnym dostępem od góry lub przez oszklone drzwiczki
- optyczny wskaźnik napełnienia kosza
- dodatkowa półka i szczelina wejściowa na wydruki komputerowe
- pojemność kosza 200 l

■ Niszczarka Kobra 430 TS*

- szerokość wejścia 430 mm
- systemy: SPPS, automatycznego oliwienia noży
- łańcuch objęty dożywotnią gwarancją
- Touch Screen - wielofunkcyjny panel dotykowy
- diody LED sygnalizujące włączone funkcje niszczarki
- ruchoma taśma podająca bezpośrednio do głowicy tnącej materiały do zniszczenia
- przekładnie wykonane ze specjalnie utwardzanej stali węglowej
- potężna głowica tnąca obojętna na zszywki i spinacze
- automatyczny start/stop z autoreversem
- zabezpieczenie silnika przed przegrzaniem
- silnik przystosowany do pracy ciągłej przez 24 godziny na dobę
- automatyczne odcięcie zasilania w przypadku zaklinowania papieru lub otwarcia drzwiczek
- zintegrowany system automatycznego oliwienia noży
- wyjmowany pojemnik na ścinki w postaci wózka
- optyczny wskaźnik napełnienia kosza
- pojemność kosza 470 l
- zasilanie trójfazowe 380 V



Model Kobra 400 WB niszczy również nośniki Pen Drive



model	arkusze	ścinek	mm	DIN 32757	DIN 66399	kosz	plyty CD	karty	zszywki	spinacze	dyskiety	cena	kod
400 WB	48		3,9x40	3	P-4/ O-3/ T-4/ E-3/ F-1	200 l						19.400 ⁰⁰	120653

model	arkusze	ścinek	mm	DIN 32757	DIN 66399	kosz	plyty CD	karty	zszywki	spinacze	dyskiety	cena	kod
430 TS*	130		5,8x50	3	P-3/ O-2/ T-3/ E-2/ F-1	470 l						49.000 ⁰⁰	120823

Ruchoma taśma podająca materiały do zniszczenia bezpośrednio do głowicy tnącej

Zobacz niszczarkę Kobra 430 TS w działaniu



Model Kobra 430 TS niszczy również nośniki Pen Drive



WI ELOFUNKCYJNE

NISZCZARKI PRZEMYSŁOWE



Zobacz niszczarkę Kobra Cyclone w działaniu



Pojemnik na ścinki nie jest częścią urządzenia i nie jest do niego dołączany.



■ Kobra Cyclone* 120686

54.900⁰⁰

Kobra Cyclone jest unikatowym osiągnięciem technologii niszczenia dokumentów zaprojektowanym specjalnie do niszczenia większych ilości papieru oraz innych materiałów typu: dyskiety, płyty CD, butelki plastikowe, aluminiowe puszki, karton, tektura. Innowacyjny system niszczenia oparty na turbinie generującej przepływ sprężonego powietrza połączonej z szybkoobrotowymi ostrzami umożliwia zastosowanie różnych poziomów tajności. Kobra Cyclone wyposażona jest w zintegrowany system zasysający, zapewniający użytkownikowi czyste i wolne od ścinków otoczenie. Podwójnie izolowana komora niszcząca oraz zewnętrzna plastikowa obudowa wyciszają pracę. Istnieje możliwość rozbudowania niszczarki Kobra Cyclone dodatkowo o Compactor C-500 redukujący 5-krotnie objętość ścinek papieru.

- system niszczenia oparty na turbinie połączonej z szybkoobrotowymi ostrzami
- brak konieczności specjalnej konserwacji i oliwienia noży tnących
- możliwość zastosowania zależnie od potrzeb jednego z pięciu dostępnych poziomów bezpieczeństwa (5 sit poziomów tajności do wyboru)
- silnik przystosowany do pracy ciągłej
- wbudowany wózek ułatwiający transport i wymianę worka ze ścinkami
- zasilanie prądem trójfazowym 380V
- pojemność kosza 400 l



■ Wymienne sita do niszczarki Kobra Cyclone

Wymienne sito, jako element systemu tnącego zapewnia możliwość wyboru jednego z pięciu poziomów bezpieczeństwa.

Sito	Bezpieczeństwo	Wydajność kg/h **	kod	cena
Sito 6	Maksymalne	70-80	130060	1.450,00
Sito 5	Wysokie	100-120	130070	1.150,00
Sito 4	Zwiększone	200-230	130080	960,00
Sito 3	Średnie	300-320	130090	920,00
Sito 2	Podstawowe	400-420	130100	880,00

** Wartości wyliczone teoretycznie

W ZESTAWIE TANIEJ

■ Kobra Cyclone + Compactor C-500* 120696

82.900⁰⁰

* Towar na zamówienie

■ Kobra Compactor C-500* 130010

34.900⁰⁰

Kobra Compactor C-500 jest unikatowym rozwiązaniem zapewniającym kompresję ścinek papieru, 5-krotnie redukującym ich objętość w celu zminimalizowania przestrzeni przeznaczonej na odpadki. Compactor C-500 został zaprojektowany jako specjalne urządzenie do współpracy z wielofunkcyjną niszczarką przemysłową Kobra Cyclone i może być używany wyłącznie w trakcie niszczenia papieru. Podczas niszczenia innych materiałów należy powrócić do standardowego kosza na ścinki. Łatwy do instalacji i obsługi Kobra Compactor C-500 współpracuje z każdym z 5 wymienionych sit poziomu tajności niszczarki Kobra Cyclone. Skompresowane ścinki mogą być gromadzone w każdego rodzaju pojemniku lub worku, który napelni Compactor C-500.

Parametry techniczne Kobra Cyclone

Zasilanie	380/400 - trójfazowe	
Wejście (W x H)	325 x 220 mm	
Ilość niszczonych arkuszy **	do 500 ark. papieru A4 70g/m ² jednocześnie do 420 ark. papieru A4 80g/m ² jednocześnie	
Wymienne sita ze standardowymi poziomami bezpieczeństwa	DIN 32757	DIN 66399
	6	P-7 / O-5 / T-5 / E-4 / F-3
	5	P-6 / O-3 / T-4 / E-3 / F-1
	4	P-4 / O-2 / T-3 / E-2
	3	P-2 / O-2 / T-2 / E-2
2	P-2 / O-2 / T-2 / E-2	
Wydajność **:	od 80 do 420 kg na godzinę	
Możliwość niszczenia	papier, tektura, karton, dyskiety, płyty CD, puszkę aluminiową, plastikowe butelki	
Możliwość ciągłej pracy przez 24 godziny	TAK	
Pojemność worka na ścinki	400 litrów	
Wymiary (W x D x H)	80 x 212 x 210 cm	

Parametry techniczne Compactor C-500

Zasilanie	380/400 - trójfazowe
Moc	2,2 KW
Wymiary (W x D x H)	110 x 60 x 148 cm
Waga	190 kg
Akcesoria	plastikowy worek na ścinki

Kobra Cyclone i Compactor objęte są roczną gwarancją producenta.

Parametry techniczne niszczarek Kobra

Specyfikacja		Osobiste								Biurowe											
Seria >		C1				KOBRA +1				KOBRA +2		+3		KOBRA 240				KOBRA 240.1			
Model >		C1	SS4	SS7	SS6	CC4	SS7	SS4	CC2	CC4	SS2	SS4	SS5	C2	C4	S2	S4	S5	C2	C4	
Szerokość wejścia (mm)		230	230	230	230	230	230	230	230	230	240	240	240	240	240	240	240	240	240	240	
Szerokość cięcia (mm)		3,5 x 40	3,8	7,5	5,8	3,5 x 40	7,5	3,8	1,9 x 13	3,5 x 40	1,9	3,8	5,8	1,9 x 15	3,5 x 30	1,9	3,8	5,8	1,9 x 15	3,5 x 30	
Wydajność - ilość arkuszy (70g)		8/9	17/19	25/27	23/25	12/14	25/27	17/19	7/8	12/14	13/15	24/26 28/30*	27/29 50/52*	8/10 17/19*	13/15 24/26*	13/15	24/26	29/31	10/12	15/17	
Poziom bezpieczeństwa DIN 32757		3	2	1	2	3	1	2	4	3	3	2	2	4	3	3	2	2	4	3	
Poziom bezpieczeństwa DIN 66399	Niszczenie papieru	P-4	P-2	P-1	P-2	P-4	P-1	P-2	P-5	P-4	P-3	P-2	P-2	P-5	P-4	P-3	P-2	P-2	P-5	P-4	
	Cięcie kart plastikowych	T-4	T-2	T-2	T-2	T-4	T-2	T-2	T-5	T-4	T-3	T-2	T-2	T-5	T-4	T-3	T-2	T-2	T-5	T-4	
	Cięcie dyskietek	-	-	-	-	-	-	-	-	-	-	T-2	T-2	-	T-4	-	T-2	T-2	-	-	
	Kruszenie płyt CD	-	O-2	O-1	O-2	-	O-1	O-2	O-1	O-1	-	O-2	O-2	-	O-3	-	O-2	O-2	-	O-3	
	Niszczenie klisz	F-1	-	-	-	F-1	-	-	F-2	F-1	-	-	-	F-2	F-1	-	-	-	F-2	F-1	
	Niszczenie kart z chipem	E-3	E-2	E-2	E-2	E-3	E-2	E-2	E-4	E-3	E-2	E-2	E-2	E-4	E-3	E-2	E-2	E-2	E-4	E-3	
	Niszczenie PenDrive	-	-	-	-	-	-	-	-	-	-	-	-	-	-	-	-	-	-	-	
Cięcie zszywek / małych spinaczy		●	●	●	●	●	●	●	●	●	●	●	●	●	●	●	●	●	●	●	
Automatyczny START/STOP		●	●	●	●	●	●	●	●	●	●	●	●	●	●	●	●	●	●	●	
Sygnał świetlny: otwarte drzwi/ wyjęty kosz		-	●	●	●	●	●	●	●	●	●	●	●	●	●	●	●	●	●	●	
Optyczny wskaźnik napełnienia worka		-	-	-	-	-	-	-	-	-	-	-	-	-	-	●	●	●	●	●	
Silnik przystosowany do pracy ciągłej		●	●	●	●	●	●	●	●	●	●	●	●	●	●	●	●	●	●	●	
Zabezpieczenie przed przegrzaniem		●	●	●	●	●	●	●	●	●	●	●	●	●	●	●	●	●	●	●	
Poziom hałasu (dB)		52	55	55	55	55	55	55	55	55	55	55	55	61	61	55	55	55	61	61	
Moc (W)		170	250	250	250	250	250	250	250	250	460	460	460	460	460	500	500	500	500	500	
Objętość pojemnika (litry)		18	38,5	38,5	38,5	38,5	38,5 +1,5	38,5 +1,5	38,5 +1,5	38,5 +1,5	35	35	35	35	35	40	40	40	40	40	
Wymiary (cm)	szerokość	34	39	39	39	39	39	39	39	39	37	37	37	37	37	40	40	40	40	40	
	głębokość	20	30	30	30	30	30	30	30	30	33	33	33	33	33	36	36	36	36	36	
	wysokość	50	59	59	59	59	59	59	59	59	56	56	56	56	56	64	64	64	64	64	
Waga (kg)		7	11	11	11	12	13	13	14	14	15	15	15	14	14	24	24	24	25	25	
Automatyczne oliwienie noży																					
Automatyczny podajnik papieru																					
Cena netto		950,-	1.250,-	1.250,-	1.250,-	1.350,-	1.990,-	1.890,-	1.990,-	2.190,-	2.850,-	2.880,-	2.880,-	3.490,-	3.490,-	2.850,-	2.880,-	2.880,-	3.490,-	3.490,-	

* wartości podane dla włączonej funkcji Turbo Power



Osobne pojemniki i szczeliny na dokumenty papierowe i nośniki danych umożliwiają segregację odpadów.



System Energy Smart - system oszczędzania energii dzięki zerowemu poborowi mocy w trybie stand-by (czuwania).



Electronic Power Control - system wskazujący wydajność niszczenia w danym momencie.



Super Potential Power System - wzmocniony system napędu z łańcuchem objętym dożywotnią gwarancją.



Silnik przystosowany do pracy ciągłej przez 24 godziny na dobę bez konieczności stosowania przerw na chłodzenie.



Niszczarka wyposażona w silnik zapewniający ciche niszczenie dokumentów przy poziomie hałasu 52-58 dB.

Biurowe														Profesjonalne										
KOBRA 245 TS					KOBRA 260.1					KOBRA 260 TS				KOBRA 300.1				KOBRA 300.2				AF.1	KOBRA 310 TS	
S4	S4 SF	S5	C2	C4	S2	S4	S5	C2	C4	S4	S5	C2	C4	S4	S5	C2	C4	S4	S5	C2	C4	AF.1	SS4	SS5
245	245	245	245	245	260	260	260	260	260	260	260	260	260	310	310	310	310	310	310	310	310	260	310	310
3,8	3,8	5,8	1,9 x 15	3,9 x 40	1,9	3,8	5,8	1,9 x 15	3,5 x 30	3,8	5,8	1,9 x 15	3,9 x 40	3,8	5,8	1,9 x 15	3,9 x 40	3,8	5,8	1,9 x 15	3,9 x 40	3,9 x 40	3,8	5,8
25/27	14/16	27/29	11/13	21/23	14/16	26/28	29/31	10/12	15/17	26/28	28/30	12/14	22/24	27/29	30/32	12/14	20/22	30/32	35/38	16/18	23/25	12	37/39	45/47
2	2	2	4	3	3	2	2	4	3	2	2	4	3	2	2	4	3	2	2	4	3	3	2	2
P-2	P-2	P-2	P-5	P-4	P-3	P-2	P-2	P-5	P-4	P-2	P-2	P-5	P-4	P-2	P-2	P-5	P-4	P-2	P-2	P-5	P-4	P-4	P-2	P-2
T-2	T-2	T-2	T-5	T-4	T-3	T-2	T-2	T-5	T-4	T-2	T-2	T-5	T-4	T-2	T-2	T-5	T-4	T-2	T-2	T-5	T-4	T-4	T-2	T-2
T-2	-	T-2	-	-	-	T-2	T-2	-	-	T-2	T-2	-	-	T-2	T-2	-	-	T-2	T-2	-	-	-	T-2	T-2
O-2	-	O-2	-	O-3	-	O-2	O-2	-	O-3	O-2	O-2	-	O-3	O-2	O-2	-	O-3	O-2	O-2	-	O-3	-	O-2	O-2
-	-	-	F-2	F-1	-	-	-	F-2	F-1	-	-	F-2	F-1	-	-	F-2	F-1	-	-	F-2	F-1	F-1	-	-
E-2	E-2	E-2	E-4	E-3	E-2	E-2	E-2	E-4	E-3	E-2	E-2	E-4	E-3	E-2	E-2	E-4	E-3	E-2	E-2	E-4	E-3	E-3	E-2	E-2
-	-	-	-	-	-	-	-	-	-	-	-	-	-	-	-	-	-	-	-	-	-	-	-	-
●	●	●	●	●	●	●	●	●	●	●	●	●	●	●	●	●	●	●	●	●	●	●	●	●
●	●	●	●	●	●	●	●	●	●	●	●	●	●	●	●	●	●	●	●	●	●	●	●	●
●	●	●	●	●	●	●	●	●	●	●	●	●	●	●	●	●	●	●	●	●	●	●	●	●
●	●	●	●	●	●	●	●	●	●	●	●	●	●	●	●	●	●	●	●	●	●	●	●	●
●	●	●	●	●	●	●	●	●	●	●	●	●	●	●	●	●	●	●	●	●	●	●	●	●
55	58	55	55	55	55	55	55	61	61	55	55	55	55	55	55	55	55	60	60	61	61	56	58	58
460	460	460	460	460	500	500	500	500	500	460	460	460	460	600	600	600	600	900	900	900	900	600	920*	920*
40	40	40	40	40	60	60	60	60	60	60	60	60	60	110	110	110	110	135	135	135	135	135	135	135
40	40	40	40	40	40	40	40	40	40	40	40	40	40	53	53	53	53	53	53	53	53	53	53	53
36	36	36	36	36	36	36	36	36	36	36	36	36	36	43	43	43	43	43	43	43	43	43	43	43
61	61	61	61	61	84	84	84	84	84	80	80	80	80	92	92	92	92	100	100	100	100	89	96	96
24	23	24	27	27	28	28	28	29	29	29	30	32	31	37	37	38	38	44	44	45	45	46	56	56
			opcja	opcja								opcja	opcja											
			opcja	opcja								opcja	opcja									tak		
2.990,-	2.750,-	2.990,-	3.790,-	3.790,-	3.600,-	3.600,-	3.600,-	4.150,-	4.150,-	4.090,-	4.090,-	4.750,-	4.750,-	3.950,-	3.950,-	4.450,-	4.450,-	4.890,-	4.890,-	5.190,-	5.190,-	5.700,-	6.500,-	6.500,-

* łączna moc dwóch silników



System 100% Jam Proof - w przypadku zakłócenia papieru funkcja reverse automatycznie uruchamia noże w przeciwnym kierunku i wycofuje niszczony dokument.



System Throw and Shred - szeroka szczelina tnąca umożliwiająca niszczenie zgniecionych kartek papieru.



Wielofunkcyjny panel dotykowy - dotknięcie panelu uruchamia wybraną funkcję niszczarki.



Każda niszczarka Kobra tnąca na ścinki (oznaczenie C lub HS) jest dodatkowo wyposażona w butelkę oleju Kobra na start.



20 letnia gwarancja na noże tnące nie obejmuje naturalnego zużycia noży oraz przypadków uszkodzeń powstałych na skutek nieprawidłowego używania urządzenia lub nie stosowania się do zaleceń zawartych w instrukcji.

Wszystkie niszczarki Kobra objęte są trzyletnią gwarancją na urządzenie i dwudziestoletnią gwarancją na noże tnące.

Niszczarki KOBRA są zbudowane zgodnie ze standardem CE i posiadają większość międzynarodowych znaków bezpieczeństwa.









PARAMETRY POZOSTAŁYCH
MODELI NISZCZAREK
NA POPRZEDNIEJ STRONIE

Parametry techniczne niszczarek Kobra

Specyfikacja		Profesjonalne																
Seria >		KOBRA 310 TS				KOBRA 385			KOBRA 390		KOBRA 400			KOBRA 410 TS				
Model >		CC2	C2 HD	CC4	C4 HD	SS4	C2	C4	S5	C4	S5	C2	C4	S5	C2	C4	240.1 HS	245 HS TS
Szerokość wejścia (mm)		310	310	310	310	385	385	385	400	400	400	400	400	410	410	410	240	245
Szerokość cięcia (mm)		1,9 x 15	1,9 x 15	3,9 x 40	3,9 x 40	3,8	1,9 x 15	3,5 x 30	5,8	3,9 x 40	5,8	1,9 x 15	3,9 x 40	5,8	1,9 x 15	3,9 x 40	0,8 x 9,5	0,8 x 9,5
Wydajność - ilość arkuszy (70g)		17/19	30/32	29/31	54/56	20/22	9/11	15/17	31/33	24/26	60/62	29/31	44/48	68/72	30/32	54/56	6/8	6/8
Poziom bezpieczeństwa DIN 32757		4	4	3	3	2	4	3	2	3	2	4	3	2	4	3	5	5
Poziom bezpieczeństwa DIN 66399	Niszczenie papieru	P-5	P-5	P-4	P-4	P-2	P-5	P-4	P-2	P-4	P-2	P-5	P-4	P-2	P-5	P-4	P-6	P-6
	Cięcie kart plastikowych	T-5	T-5	T-4	T-4	T-2	T-5	T-4	T-2	T-4	T-2	T-5	T-4	T-2	T-5	T-4	-	-
	Cięcie dyskietek	-	T-5	T-4	T-4	-	-	-	T-2	T-4	T-2	T-5	T-4	T-2	T-5	T-4	-	-
	Kruszenie płyt CD	O-3	O-4	O-3	O-3	O-2	-	-	O-2	O-3	O-2	O-4	O-3	O-2	O-4	O-3	-	-
	Niszczenie klisz	F-2	F-2	F-1	F-1	-	F-2	F-1	-	F-1	-	F-2	F-1	-	F-2	F-1	F-3	F-3
	Niszczenie kart z chipem	E-4	E-4	E-3	E-3	E-2	E-4	E-3	E-2	E-3	E-2	E-4	E-3	E-2	E-5	E-3	-	-
	Niszczenie PenDrive	-	E-4	-	E-3	-	-	-	-	-	E-2	E-4	E-3	E-2	E-5	E-3	-	-
Cięcie zszywek / małych spinaczy		●	●	●	●	●	●	●	●	●	●	●	●	●	●	●	●	●
Automatyczny START/STOP		●	●	●	●	●	●	●	●	●	●	●	●	●	●	●	●	●
Sygnał świetlny: otwarte drzwi/ wyjęty kosz		●	●	●	●	●	●	●	●	●	●	●	●	●	●	●	●	●
Optyczny wskaźnik napełnienia worka		●	●	●	●	●	●	●	●	●	●	●	●	●	●	●	●	●
Silnik przystosowany do pracy ciągłej		●	●	●	●	●	●	●	●	●	●	●	●	●	●	●	●	●
Zabezpieczenie przed przegrzaniem		●	●	●	●	●	●	●	●	●	●	●	●	●	●	●	●	●
Poziom hałasu (dB)		58	63	58	63	55	61	61	60	62	60	61	68	63	63	63	61	55
Moc (W)		920*	2600	920*	2600	460	460	460	920*	920*	2100	2100	2100	2600	2600	2600	500	460
Objętość pojemnika (litry)		135	135	135	135	130	130	130	200	200	200	200	200	205	205	205	40	40
Wymiary (cm)	szerokość	53	53	53	53	58	58	58	60	60	60	60	60	60	60	60	40	40
	głębokość	43	43	43	43	35	35	35	48	48	48	48	48	48	48	48	36	36
	wysokość	96	96	96	96	85	85	85	93	93	93	93	93	100	100	100	64	61
Waga (kg)		55	88	55	88	33	40	40	73	77	95	101	95	105	112	112	28	29
Automatyczne oliwienie noży		opcja	●	opcja	●				opcja		opcja	opcja		●	●			opcja
Automatyczny podajnik papieru		opcja		opcja														opcja
Cena netto		6.900,-	12.800,-	6.900,-	12.400,-	5.300,-	5.850,-	5.850,-	8.000,-	9.000,-	10.300,-	13.500,-	12.500,-	11.500,-	14.500,-	14.500,-	4.450,-	5.050,-

* łączna moc dwóch silników

Klasyfikacja nośników danych według normy DIN 66399

 Papier, materiały drukowane	 Optyczne nośniki danych	 Magnetyczne nośniki danych	 Pamięci USB, Flash, karty SD	 Klisze i folie	 Dyski twarde
P-1 Szerokość paska maks. 12 mm	O-1 Powierzchnia ścinka maks. 2000 mm	T-1 Mechanicznie niesprawny (uszkodzony)	E-1 Niesprawny mechanicznie i elektronicznie (uszkodzony)	F-1 Powierzchnia ścinka maks. 160 mm	H-1 Niesprawny mechanicznie i elektronicznie
P-2 Szerokość paska maks. 6 mm	O-2 Powierzchnia ścinka maks. 800 mm	T-2 Powierzchnia ścinka maks. 2000 mm	E-2 Pocięty na części	F-2 Powierzchnia ścinka maks. 30 mm	H-2 Uszkodzony
P-3 Powierzchnia ścinka maks. 320 mm lub pasek o szer. maks. 2 mm	O-3 Powierzchnia ścinka maks. 160 mm	T-3 Powierzchnia ścinka maks. 320 mm	E-3 Powierzchnia ścinka maks. 160 mm	F-3 Powierzchnia ścinka maks. 10 mm	H-3 Zdeformowany
P-4 Powierzchnia ścinka maks. 160 mm oraz pasek o szer. maks. 6 mm	O-4 Powierzchnia ścinka maks. 30 mm	T-4 Powierzchnia ścinka maks. 160 mm	E-4 Powierzchnia ścinka maks. 30 mm	F-4 Powierzchnia ścinka maks. 2,5 mm	H-4 Wielokrotnie pocięty i zdeformowany, powierzchnia ścinka maks. 2000 mm
P-5 Powierzchnia ścinka maks. 30 mm oraz pasek o szer. maks. 2 mm	O-5 Powierzchnia ścinka maks. 10 mm	T-5 Powierzchnia ścinka maks. 30 mm	E-5 Powierzchnia ścinka maks. 10 mm	F-5 Powierzchnia ścinka maks. 1 mm	H-5 Wielokrotnie pocięty i zdeformowany, powierzchnia ścinka maks. 320 mm
P-6 Powierzchnia ścinka maks. 10 mm oraz pasek o szer. maks. 1 mm	O-6 Powierzchnia ścinka maks. 5 mm	T-6 Powierzchnia ścinka maks. 10 mm	E-6 Powierzchnia ścinka maks. 1 mm	F-6 Powierzchnia ścinka maks. 0,5 mm	H-6 Wielokrotnie pocięty i zdeformowany, powierzchnia ścinka maks. 10 mm
P-7 Powierzchnia ścinka maks. 5 mm oraz pasek o szer. maks. 1 mm	O-7 Powierzchnia ścinka maks. 0,2 mm	T-7 Powierzchnia ścinka maks. 2,5 mm	E-7 Powierzchnia ścinka maks. 0,5 mm	F-7 Powierzchnia ścinka maks. 0,2 mm	H-7 Wielokrotnie pocięty i zdeformowany, powierzchnia ścinka maks. 5 mm

High Security - najwyższy poziom bezpieczeństwa

Specjalistyczne

Przemysłowe

KOBRA HS																	KOBRA HS-6			KOBRA OPTICAL MEDIA			KOBRA	
260.1 HS	260 HS TS	300.1 HS	300.2 HS	310 HS TS	310 HS TS HD	400 HS	410 HS TS	240.1 HS-6	245 TS HS-6	260.1 HS-6	260 TS HS-6	300.1 HS-6	300.2 HS-6	310 TS HS-6	310 TS HS-6 HD	410 TS HS-6	400 WB	400 HS OM	400 HS COM-BI	CYC-LONE	430 TS			
260	260	310	310	310	310	400	410	240	245	260	260	310	310	310	310	410	400	130	130/240	325/220	430			
0,8 x 9,5	0,8 x 9,5	0,8 x 9,5	0,8 x 9,5	0,8 x 9,5	0,8 x 9,5	0,8 x 9,5	0,8 x 9,5	0,8 x 5	0,8 x 5	0,8 x 5	0,8 x 5	0,8 x 5	0,8 x 5	0,8 x 5	1 x 5	1 x 5	3,9 x 40	1,5 x 2,5 (CD)	1,5x2,5 0,8x9,5	zależnie od sita	5,8 x 50			
6/8	6/8	8/10	9/11	11/13	20/22	17/19	20/22	4/5	4/5	4/5	4/5	4/5	5/6	5/6	12	10/12	44/48	-	17/19	do 420 kg/h	125/130			
5	5	5	5	5	5	5	5	6	6	6	6	6	6	6	6	6	3	5	5	zależnie od sita	3			
P-6	P-6	P-6	P-6	P-6	P-6	P-6	P-6	P-7	P-7	P-7	P-7	P-7	P-7	P-7	P-7	P-7	P-4	-	P-6		P-3			
-	-	-	-	-	T-6	-	T-6	-	-	-	-	-	-	-	-	T-6	T-4	T-6	T-6	4500/h	T-3			
-	-	-	-	-	-	-	T-6	-	-	-	-	-	-	-	-	T-6	T-4	T-6	T-6	-	T-3			
-	opcja	-	-	opcja	O-5	-	O-6	-	-	-	opcja	-	-	opcja	-	O-6	O-3	O-6	O-6	15000/h	O-2			
F-3	F-3	F-3	F-3	F-3	F-3	F-3	F-3	F-3	F-3	F-3	F-3	F-3	F-3	F-3	F-3	F-3	F-1	-	F-3	-	F-1			
-	-	-	-	-	-	-	E-5	-	-	-	-	-	-	-	-	E-5	E-3	E-5	E-5	7000/h	E-2			
-	-	-	-	-	-	-	-	-	-	-	-	-	-	-	-	-	E-3	-	-	-	E-2			
●	●	●	●	●	●	●	●	●	●	●	●	●	●	●	●	●	●	●	●	●	●			
●	●	●	●	●	●	●	●	●	●	●	●	●	●	●	●	●	●	●	●	Man./Auto	●			
●	●	●	●	●	●	●	●	●	●	●	●	●	●	●	●	●	●	●	●	-	●			
●	●	●	●	●	●	●	●	●	●	●	●	●	●	●	●	●	●	●	●	●	●			
●	●	●	●	●	●	●	●	●	●	●	●	●	●	●	●	●	●	●	●	●	●			
●	●	●	●	●	●	●	●	●	●	●	●	●	●	●	●	●	●	●	●	●	●			
61	55	61	61	58	58	60	63	61	55	61	55	61	61	58	63	63	65	60	60	75/85	60			
500	460	600	900	920*	2600	2100	2600	500	460	500	460	600	900	920*	2600	2600	2100	2100	2100	6000	4000			
60	60	110	135	135	135	200	205	40	40	60	60	110	135	135	135	205	200	80	80+110	400	470			
40	40	53	53	53	53	60	60	40	40	40	40	53	53	53	53	60	60	60	60	80	81			
36	36	43	43	43	43	48	48	36	36	36	36	43	43	43	43	48	48	48	48	212	161			
84	80	92	100	96	96	93	100	64	61	84	80	92	100	96	96	104	163	93	93	210	170			
32	33	41	48	57	91	112	116	28	29	32	33	41	48	57	91	128	140	98	110	220	480			
	opcja			●	●		●		opcja		opcja			●	●	●		●	●					
	opcja			opcja					opcja		opcja				opcja									
5.450,-	6.200,-	5.950,-	6.790,-	8.490,-	14.200,-	17.500,-	21.000,-	4.950,-	5.550,-	5.850,-	6.400,-	6.550,-	7.590,-	10.500,-	15.300,-	22.500,-	19.400,-	17.000,-	19.500,-	54.900,-	49.000,-			

* łączna moc dwóch silników

■ Półka na wydruki komputerowe

130040

Wygodna półka na wydruki komputerowe, mocowana na niszczarce.

Do modeli Kobra 390/400 **180⁰⁰**



■ Olej do niszczarek

130050

Specjalna formuła oleju przystosowana do smarowania noży tnących.

Opakowanie 1 but. 125 ml **17⁰⁰**

UWAGA: Regularne oliwienie głowic tnących zapewnia lepszą pracę niszczarek. Do każdej niszczarki typu cross-cut (tnącej na ścinki), oznaczenie C lub HS, dodajemy gratis buteleczkę ze specjalnym olejem Kobra. Zachęcamy do częstego wykonania prostej czynności: na kartkę papieru wypuszczą się kilka kropli oleju, następnie kartkę tę niszczy się w niszczarce.



■ Arkusze do oliwienia niszczarek

130110

Arkusze formatu A5 rozprowadzające olej na nożach tnących niszczarek. Czysty i prosty sposób na przedłużenie żywotności niszczarek. Arkusz zawiera 6 ml oleju.

Opakowanie 10 szt. **19⁰⁰**

UWAGA: Włóż arkusz do oliwienia do niszczarki zgodnie z zaznaczonym na nim kierunkiem, zniszcz go, a następnie na 10 sekund włącz funkcję reverse, aby rozprowadzić olej równomiernie.





Niszczarka Wallner S580

- szerokość wejścia: 220 mm
- szerokość ścinka: 6 mm
- ilość niszczonej kartek (A4/80g): 8
- poziom bezpieczeństwa DIN 32757: 2
- poziom bezpieczeństwa DIN 66399: P-2
- pojemność kosza 15 l
- wymiary: 393 x 185 x 320 mm
- automatyczny start/stop
- okno w obudowie umożliwiające kontrolę napełnienia kosza
- funkcja cofania

PolGer

www.PolGer.eu

71 328 06 42

71 328 25 73

PolGer@PolGer.wroc.pl

model	arkusze	ścinek	mm	DIN 32757	DIN 66399	kosz	plyty CD	karty	zszywki	spinacze	dyskiety	cena	kod
S580	8		6	2	P-2	15 l						225 ⁰⁰	110012



Niszczarka Wallner FXD85B

- szerokość wejścia: 220 mm
- wielkość ścinka: 4 x 33 mm
- ilość niszczonej kartek (A4/70g): 8
- poziom bezpieczeństwa DIN 32757: 3
- poziom bezpieczeństwa DIN 66399: P-4/ T-4/ E-3/ F-1
- niszczy: karty plastikowe, płyty CD, zszywki
- pojemność kosza 15 l
- wymiary: 390 x 170 x 340 mm
- automatyczny start/stop i funkcja cofania
- autoreverse przy włożeniu zbyt dużej ilości do kartek do zniszczenia
- zerowy pobór prądu w trybie stand-by
- okno w obudowie umożliwiające kontrolę napełnienia kosza
- osobna szczelina do niszczenia płyt CD

model	arkusze	ścinek	mm	DIN 32757	DIN 66399	kosz	plyty CD	karty	zszywki	spinacze	dyskiety	cena	kod
FXD85B	8		4x33	3	P-4/ T-4/ E-3/ F-1	15 l						285 ⁰⁰	110023



Niszczarka Wallner FXC80B

- szerokość wejścia: 220 mm
- wielkość ścinka: 4 x 33 mm
- ilość niszczonej kartek (A4/70g): 8
- poziom bezpieczeństwa DIN 32757: 3
- poziom bezpieczeństwa DIN 66399: P-4/ T-4/ E-3
- niszczy: karty plastikowe, zszywki
- pojemność kosza 18,5 l
- wymiary: 434 x 175 x 365 mm
- automatyczny start/stop i funkcja cofania
- ręczna kompresja ścinek
- okno w obudowie umożliwiające kontrolę napełnienia kosza



Po napełnieniu pojemnika na ścinki, złap uchwyt kompaktora i wciśnij głowicę niszczarki do środka, aby skompresować ścinki.



model	arkusze	ścinek	mm	DIN 32757	DIN 66399	kosz	plyty CD	karty	zszywki	spinacze	dyskiety	cena	kod
FXC80B	8		4x33	3	P-4/ T-4/ E-3	18,5 l						310 ⁰⁰	110263

Olej 350 ml 130120

- specjalna formuła oleju do oliwienia noży tnących
- sposób użycia: wpuść kilka kropli oleju na kartkę papieru, a następnie zniszcz ją w niszczarce

Opakowanie 1 but. 350 ml 29⁰⁰

Regularne oliwienie noży tnących:

- wydłuża żywotność niszczarek,
- zmniejsza poziom głośności,
- zapobiega zaklinowaniu papieru



Arkusze do oliwienia niszczarek 130110

Arkusze formatu A5 rozprowadzające olej na nożach tnących niszczarek. Czysty i prosty sposób na przedłużenie żywotności niszczarek. Arkusz zawiera 6 ml oleju.

Opakowanie 10 szt. 19⁰⁰

UWAGA: Włóż arkusz do oliwienia do niszczarki zgodnie z zaznaczonym na nim kierunkiem, zniszcz go, a następnie na 10 sekund włącz funkcję reverse, aby rozprowadzić olej równomiernie.



Więcej produktów do oliwienia na str. 19.



**ZADBAJ
O SWOJE
DANE**

Używanie niszczarki może uchronić przed kradzieżą danych osobowych. Zadbaj o bezpieczeństwo dokumentów i zawsze niszczone je w niszczarce!

■ Niszczarka Wallner FX510CD

- szerokość wejścia: 225 mm
- wielkość ścinka: 5 x 38 mm
- ilość niszczonej kartki (A4/70g): 10
- poziom bezpieczeństwa DIN 32757: 3
- poziom bezpieczeństwa DIN 66399: P-3/ T-2/ E-2/ F-1
- niszczy: karty plastikowe, płyty CD, zszywki
- pojemność kosza 16 l
- wymiary: 370 x 185 x 320 mm
- automatyczny start/stop i funkcja cofania
- autoreverse przy włożeniu zbyt dużej ilości do kartek do zniszczenia
- osobna szczelina do niszczenia płyt CD
- okno w obudowie umożliwiające kontrolę napełnienia kosza

model	arkusze	ścinek	mm	DIN 32757	DIN 66399	kosz	płyty CD	karty	zszywki	spinacze	dyskiety	cena	kod
FX510CD	10		5x38	3	P-3/ T-2/ E-2/ F-1	16 l						385 ⁰⁰	110033



■ Niszczarki Wallner C8A0 / C860

- szerokość wejścia: 230 mm
- wielkość ścinka: 4 x 50 / 3 x 9 mm
- ilość niszczonej kartki (A4/80g): 10 / 6
- niszczy: zszywki, spinacze, karty plastikowe, płyty CD
- pojemność kosza 25 l
- wymiary: 500 x 240 x 365 mm
- automatyczny start/stop
- funkcja cofania
- autoreverse przy włożeniu zbyt dużej ilości do kartek do zniszczenia
- cichy silnik (poziom hałasu patrz str. 24)
- osobna szczelina do niszczenia płyt CD i kart plastikowych
- okno w obudowie umożliwiające kontrolę napełnienia kosza

i Ta sama cena - większa wydajność lub wyższy stopień tajności.

model	arkusze	ścinek	mm	DIN 32757	DIN 66399	kosz	płyty CD	karty	zszywki	spinacze	dyskiety	cena	kod
C8A0	10		4x50	3	P-3/ T-2/ E-2	25 l						630 ⁰⁰	110053
C860	6		3x9	4	P-5/ T-2/ E-2/ F-2	25 l						630 ⁰⁰	110044



■ Niszczarka Wallner JP 6215CD

- szerokość wejścia: 230 mm
- wielkość ścinka: 4 x 50 mm
- ilość niszczonej kartki (A4/70g): 15
- poziom bezpieczeństwa DIN 32757: 3
- poziom bezpieczeństwa DIN 66399: P-3/ O-2/ T-3/ E-2
- pojemność kosza 21 l
- wymiary: 555 x 265 x 365 mm
- automatyczny start/stop
- funkcja cofania
- autoreverse przy włożeniu zbyt dużej ilości do kartek do zniszczenia
- cichy silnik (poziom hałasu patrz str. 24)
- zabezpieczenie przed przegrzaniem
- optyczny wskaźnik napełnienia kosza / wyjątego kosza
- osobne szczeliny do niszczenia płyt CD i kart plastikowych
- wyjmowany pojemnik na ścinki
- okno w obudowie umożliwiające kontrolę napełnienia kosza
- obudowa na kółkach

model	arkusze	ścinek	mm	DIN 32757	DIN 66399	kosz	płyty CD	karty	zszywki	spinacze	dyskiety	cena	kod
6215CD	15		4x50	3	P-3/ O-2/ T-3/ E-2	21 l						940 ⁰⁰	110273



Niszczarki Wallner FX418D / 310G

- szerokość wejścia: 225 mm
- wielkość ścinka: 4 x 44 / 3 x 9 mm
- ilość niszczonych kartek (A4/70g): 18 / 10
- niszczy: karty plastikowe, płyty CD, zszywki, małe spinacze
- pojemność kosza 28 l
- wymiary: 640 x 270 x 368 mm
- automatyczny start/stop i funkcja cofania
- zerowy pobór mocy w trybie stand-by (czuwania)
- osobna szczelina i pojemnik do niszczenia płyt CD
- okno w obudowie umożliwiające kontrolę napełnienia kosza
- obudowa na kółkach

model	arkusze	ścinek	mm	DIN 32757	DIN 66399	kosz	płyty CD	karty	zszywki	spinacze	dyskiety	cena	kod
FX418D	18		4x44	3	P-3/O-2/T-3/E-2	28 l						980 ⁰⁰	110073
FX310G	10		3x9	4	P-5/O-4/T-5/E-4/F-2	28 l						1.150 ⁰⁰	110104

Niszczarki Wallner JP 820S / JP 830C

- szerokość wejścia: 230 mm
- niszczy: zszywki, małe spinacze, karty plastikowe, płyty CD
- wielkość ścinka: 3,9 / 1,9 x 10 mm
- ilość niszczonych kartek (A4/70g): 25 / 17
- pojemność kosza 35 l
- wymiary: 645 x 305 x 390 mm
- automatyczny start/stop i funkcja cofania
- cichy silnik przystosowany do pracy ciągłej do 15 minut
- zabezpieczenie przed przegrzaniem
- optyczny wskaźnik napełnienia kosza / wyjątego kosza
- dotykowy panel bezpieczeństwa wstrzymujący pracę urządzenia
- wyświetlacz LCD - wskazuje włączoną funkcję niszczenia
- w standardzie butelka oleju o pojemności 30 ml
- obudowa na kółkach

model	arkusze	ścinek	mm	DIN 32757	DIN 66399	kosz	płyty CD	karty	zszywki	spinacze	dyskiety	cena	kod
JP 820S	25		3,9	2	P-2/O-2/T-3/E-2	35 l						1.290 ⁰⁰	110122
JP 830C	17		1,9x10	4	P-5/O-4/T-5/E-4/F-2	35 l						1.390 ⁰⁰	110134



Niszczarka Wallner JP 826C

- szerokość wejścia: 240 mm
- niszczy: zszywki, spinacze, karty plastikowe, płyty CD, dyskiety
- wielkość ścinka: 3,8 x 40 mm
- ilość niszczonych kartek (A4/70g): 18
- poziom bezpieczeństwa DIN 32757: 3
- poziom bezpieczeństwa DIN 66399: P-4/ O-1/ T-2/ E-2/ F-1
- pojemność kosza 35 l
- wymiary: 645 x 305 x 390 mm
- automatyczny start/stop
- funkcja cofania
- cichy silnik przystosowany do pracy ciągłej do 10 minut
- zabezpieczenie przed przegrzaniem
- optyczny wskaźnik napełnienia kosza / wyjątego kosza
- dotykowy panel bezpieczeństwa wstrzymujący pracę urządzenia
- wyświetlacz LCD - informuje o włączonej funkcji niszczenia
- osobne szczeliny i pojemniki do niszczenia płyt CD i kart plastikowych
- wyjmowany pojemnik na ścinki
- w standardzie butelka oleju o pojemności 30 ml
- obudowa na kółkach

model	arkusze	ścinek	mm	DIN 32757	DIN 66399	kosz	płyty CD	karty	zszywki	spinacze	dyskiety	cena	kod
JP 826C	18		3,8x40	3	P-4/O-1/T-2/E-2/F-1	35 l						1.290 ⁰⁰	110113



Wybrane modele niszczarek są dodatkowo wyposażone w butelkę oleju na start. Aby przedłużyć żywotność niszcarki tnącej na ścinki pamiętaj o regularnym oliwieniu noży.



W celu uruchomienia niszczarki wystarczy rozsunąć pokrywę zgodnie z kierunkiem strzałki na obudowie i urządzenie włączy się automatycznie. Wszystkie przyciski funkcyjne znajdują się pod pokrywą.

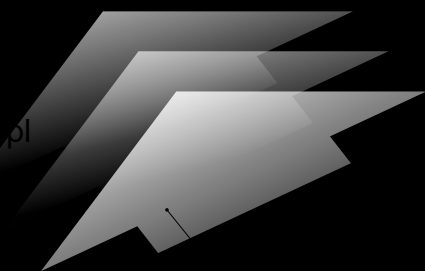

HC1601

NISZCZARKA DLA WYMAGAJĄCYCH



Niszczarka posiada osobne szczeliny do niszczenia papieru oraz kart plastikowych i płyt CD. Pokrywa zabezpieczająca chroni szczeliny tnące przed kurzem i zabrudzeniami.

NOWOŚĆ

Niszczarka Wallner HC1601

- szerokość wejścia: 220 mm
- wielkość ścinka: 4 x 39 mm
- ilość niszczonych kartek (A4/ 80g): 16
- poziom bezpieczeństwa DIN 32757: 3
- poziom bezpieczeństwa DIN 66399: P-4/ O-3/ T-4
- niszczy: zszywki, spinacze, karty plastikowe, płyty CD
- pojemność kosza 29 l
- wymiary: 400 x 300 x 517 mm
- pokrywa zabezpieczająca szczelinę tnącą
- automatyczne uruchamianie niszczarki po rozsunięciu pokrywy
- automatyczny start/stop i funkcja cofania
- zerowy pobór prądu przy zamkniętej pokrywie
- cichy silnik przystosowany do pracy ciągłej do 60 minut
- zabezpieczenie przed przegrzaniem
- optyczny wskaźnik napełnienia kosza / wyjątego kosza
- osobna szczelina do niszczenia płyt CD i kart plastikowych
- wyjmowany pojemnik na ścinki
- okno w obudowie umożliwiające kontrolę napełnienia kosza
- obudowa na kółkach



model	arkusze	ścinek	mm	DIN 32757	DIN 66399	kosz	płyty CD	karty	zszywki spinacze	cena	kod
HC1601	16		4x39	3	P-4/ O-3/ T-4	29 l				1.240 ⁰⁰	110293

PolGer.eu



JP 500C
900x448x695 mm

JP 510C
JP 516C
895x385x520 mm

JP 520C
JP 526C
795x335x460 mm



Niszczarki Wallner JP 500C / JP 510C / JP 516C / JP 520C / JP 526C

- szerokość wejścia: 420 mm (500C) / 310 mm (510C, 516C) / 270 mm (520C, 526C)
- pojemność kosza: 140 l (500C) / 80 l (510C, 516C) / 53 l (520C, 526C)
- automatyczny start/stop z autoreversem
- silnik przystosowany do pracy ciągłej: do 30 minut (500C, 510C, 516C) do 25 minut (520C, 526C)
- zabezpieczenie przed przegrzaniem
- optyczny wskaźnik napełnienia kosza / wyjątego kosza
- wyświetlacz LED - wskazuje włączoną funkcję niszczenia
- osobna szczelina do niszczenia płyt CD
- wyjmowany pojemnik na ścinki
- solidna metalowa obudowa na kółkach
- wygodne uchwyty ułatwiające przenoszenie niszcarki
- odrębny pojemnik do przechowywania dodatkowych worków na ścinki, oleju lub dokumentów do zniszczenia
- w standardzie butelka oleju o pojemności 120 ml

model	arkusze	ścinek	mm	DIN 32757	DIN 66399	kosz	płyty CD	karty	zszywki	spinacze	dyskiety	cena	kod
JP 500C	28	■	4x30	3	P-4/ O-3/ T-4/ E-3/ F-1	140 l	●	■	■	■	■	6.250 ⁰⁰	110283
JP 510C	32	■	4x30	3	P-4/ O-3/ T-4/ E-3/ F-1	80 l	●	■	■	■	■	4.650 ⁰⁰	110213
JP 516C	22	■	2x15	4	P-5/ O-4/ T-5/ E-4/ F-2	80 l	●	■	■	■	■	4.650 ⁰⁰	110224
JP 520C	25	■	4x40	3	P-4/ O-3/ T-4/ E-3/ F-1	53 l	●	■	■	■	■	3.050 ⁰⁰	110193
JP 526C	20	■	2x10	4	P-5/ O-4/ T-5/ E-4/ F-2	53 l	●	■	■	■	■	3.050 ⁰⁰	110204

Parametry techniczne niszczonek Wallner

Specyfikacja / model	Osobiste								
	S-580	FXD85B	FXC80B	FX510CD	C8A0	C360	JP 6215CD	FX418D	FX310G
Szerokość wejścia (mm)	220	220	220	225	230	230	230	225	225
Szerokość cięcia (mm)	6	4x33	4x33	5x38	4x50	3x9	4x50	4x44	3x9
Wydajność - ilość arkuszy A4	8 (80g)	8 (70g)	8 (70g)	10 (70g)	10 (80g)	6 (80g)	15 (70g)	18 (70g)	10 (70g)
Poziom bezpieczeństwa DIN 32757	2	3	3	3	3	4	3	3	4
Poziom bezpieczeństwa DIN 66399	Niszczenie papieru	P-2	P-4	P-4	P-3	P-3	P-5	P-3	P-5
	Cięcie kart plastikowych	-	T-4	T-4	T-2	T-2	T-2	T-3	T-5
	Cięcie dyskietek	-	-	-	-	-	-	-	-
	Kruszenie płyt CD	-	●*	-	●*	●*	●*	O-2	O-2
	Niszczenie klisz	-	F-1	-	F-1	-	F-2	-	F-2
	Niszczenie kart z chipem	-	E-3	E-3	E-2	E-2	E-2	E-2	E-2
	Niszczenie PenDrive	-	-	-	-	-	-	-	-
Cięcie zszywek	-	●	●	●	●	●	●	●	
Cięcie małych spinaczy	-	-	-	-	●	●	●	●	
Automatyczny START/STOP	●	●	●	●	●	●	●	●	
Zabezpieczenie przed przegrzaniem	●	●	●	●	●	●	●	●	
Poziom hałasu (dB)	< 65	< 72	< 72	< 72	< 58	< 58	< 56	< 60	< 60
Moc (W)	150	230	300	300	260	300	330	370	370
Objętość pojemnika (litry)	15	15	18,5	16	25	25	21	28	28
Wymiary (mm)	wysokość	393	390	434	370	500	500	555	640
	głębokość	185	170	175	185	240	240	265	270
	szerokość	320	340	365	320	365	365	368	368
Waga netto (kg)	2,5	3,9	4,6	3,8	6,7	6,7	13,7	10	10
Cena netto	225,-	285,-	310,-	385,-	630,-	630,-	940,-	980,-	1.150,-

* Niszczarka tnje płyty CD, ale wielkość powstałego ścinka nie jest klasyfikowana wg normy DIN 66399



RS6600-S
950x460x600 mm

RS6600-B
950x460x600 mm



Niszczarki Wallner RS6600-S* / 6600-B*

- szerokość wejścia: 400 mm
- niszczy: zszywki, spinacze, karty plastikowe oraz płyty CD (model 6600-S)
- pojemność kosza 128 l
- wymiary: 950 x 460 x 600 mm
- automatyczny start/stop
- funkcja cofania
- silnik przystosowany do pracy ciągłej do 60 minut
- zabezpieczenie przed przegrzaniem
- wskaźnik napełnienia kosza
- jednoelementowe noże tnące - gwarantujące trwałość urządzenia
- metalowa, składana osłona zabezpieczająca szczelinę do niszczenia papieru (model RS6600-S)
- metalowa obudowa na kółkach



i Ta sama cena - większa wydajność lub wyższy stopień tajności.

model	arkusze	ścinek	mm	DIN 32757	DIN 66399	kosz	płyty CD	karty	zszywki	spinacze	dyskiety	cena	kod
RS6600-S*	31		3,8x32	3	P-4/ O-3/ T-4/ E-3/ F-1	128 l						6.250 ⁰⁰	110233
RS6600-B*	15		0,8x12	5	P-6/ F-3	128 l						6.250 ⁰⁰	110245

* Do wyczerpania zapasów

Biurowe				Profesjonalne						HS	
HC1601	JP 820S	JP 826C	JP 830C	JP 520C	JP 526C	JP 510C	JP 516C	JP 500C	RS 6600-S	RS 6600-B	
220	230	240	230	270	270	310	310	420	400	400	
4x39	3,9	3,8x40	1,9x10	4x40	2x10	4x30	2x15	4x30	3,8x32	0,8x12	
16 (80g)	25 (70g)	18 (70g)	17 (70g)	25 (70g)	20 (70g)	32 (70g)	22 (70g)	28 (80g)	31 (70g)	15 (70g)	
3	2	3	4	3	4	3	4	3	3	5	
P-4	P-2	P-4	P-5	P-4	P-5	P-4	P-5	P-4	P-4	P-6	
T-4	T-3	T-2	T-5	T-4	T-5	T-4	T-5	T-4	T-4	-	
-	-	T-2	-	T-4	T-5	T-4	T-5	-	-	-	
O-3	O-2	O-1	O-4	O-3	O-4	O-3	O-4	O-3	O-3	-	
-	-	F-1	F-2	F-1	F-2	F-1	F-2	F-1	F-1	F-3	
-	E-2	E-2	E-4	E-3	E-4	E-3	E-4	E-3	E-3	-	
-	-	-	-	-	-	-	-	-	-	-	
●	●	●	●	●	●	●	●	●	●	-	
●	●	●	●	●	●	●	●	●	●	-	
●	●	●	●	●	●	●	●	●	●	●	
●	●	●	●	●	●	●	●	●	●	●	
< 57	< 55	< 55	< 55	< 58	< 58	< 58	< 58	< 56	< 60	< 60	
250	470	420	540	610	630	1250	1350	1170	1800	1800	
29	35	35	35	53	53	80	80	140	128	128	
517	645	645	645	795	795	895	895	900	950	950	
300	305	305	305	335	335	385	385	448	460	460	
400	395	395	395	460	460	520	520	695	600	600	
12,3	18,3	21	18,7	44	44	70	70	78	104	104	
1.240,-	1.290,-	1.290,-	1.390,-	3.050,-	3.050,-	4.650,-	4.650,-	6.250,-	6.250,-	6.250,-	

Sky Photo 330



Sky Photo 230



Zaczynając laminację dokumentu, zawsze wkładaj folię do szczeliny laminatora stroną ze zgrzanym brzegiem.



Laminatory Sky Photo 230 Sky Photo 330

- laminatory idealne do laminacji zdjęć
- funkcjonalny panel sterowania
- dobór temperatury do grubości folii laminacyjnej
- laminacja na gorąco lub na zimno
- funkcja cofania umożliwiająca wycofanie źle włożonej folii
- dioda sygnalizująca osiągnięcie temperatury roboczej
- grubość folii laminacyjnej 60-250 mic
- maksymalna grubość laminowanego dokumentu 0,7 mm
- technologia 4 gorących wałków - eliminuje stosowanie carriera
- szerokość laminacji 230 (A4+) / 330 (A3+) mm
- prędkość laminacji 300 mm/min
- czas nagrzewania 6-8 min

model	szerokość laminacji	czas nagrzewania	prędkość laminacji	grubość folii (mic)	laminacja na zimno/na gorąco	cena	kod
Sky 230	230 mm	6-8 min	300 mm/min	60-250	+/+	560⁰⁰	310401
Sky 330	330 mm	6-8 min	300 mm/min	60-250	+/+	750⁰⁰	310302



Laminator Sky 335 R6

- profesjonalny laminator - **perfekcyjna laminacja zdjęć**
- nowoczesny układ sterujący, laminacja na gorąco lub na zimno
- wyświetlacz ciekłokrystaliczny
- dobór temperatury i prędkości laminacji w zależności od grubości folii laminacyjnej
- funkcja reverse umożliwiająca wycofanie źle włożonej folii
- dioda sygnalizująca osiągnięcie temperatury roboczej
- dźwiękowa sygnalizacja gotowości do pracy
- grubość folii laminacyjnej 60 - 350 mic
- maksymalna grubość laminowanego dokumentu 1 mm
- technologia 6 gorących wałków - eliminuje stosowanie carriera
- szerokość laminacji 335 mm (A3+)
- prędkość laminacji 1400 mm/min
- czas nagrzewania 6 min

model	szerokość laminacji	czas nagrzewania	prędkość laminacji	grubość folii (mic)	laminacja na zimno/na gorąco	cena	kod
335 R6	335 mm	6 min	1400 mm/min	60-350	+/+	3.200⁰⁰	310304



Laminacja pozwala na uwypuklenie szczegółów i podkreślenie barw dzięki czemu kolory na zalaminowanych zdjęciach stają się ostrzejsze i żywsze.



Laminatory Excelam Hot II 355 Q / 655 Q

- laminatory rolowe z gorącymi wałkami pokrytymi silikonem
- laminacja folią o grubości 32 - 250 mic na gorąco lub na zimno
- szczelina robocza regulowana - do 5 mm - umożliwiającą naklejanie na karton piankowy
- przełącznik zmiany kierunku pracy
- laserowy czujnik pomiaru temperatury
- mikroprocesorowa kontrola temperatury i szybkości pracy
- nowoczesny panel sterowania z wyświetlaczem ciekłokrystalicznym
- wygodny w obsłudze układ regulacji docisku wałków i naprężenia folii
- maksymalna prędkość laminacji 1,6 m/min
- maksymalna szerokość laminacji 350 / 650 mm

model	szerokość laminacji	prędkość laminacji	grubość folii (mic)	laminacja na zimno/na gorąco	cena	kod
Excelam 355 Q	350 mm	1,6 m/min	32-250 mic	+/+	6.900⁰⁰	310011
Excelam 655 Q	650 mm	1,6 m/min	32-250 mic	+/+	9.100⁰⁰	310012



DWL-3AF



DWL-4CF



PolGer

www.PolGer.eu



71 328 06 42

71 328 25 73

PolGer@PolGer.wroc.pl

LM341



LM441



Laminator z trymerem L400A

Funkcja laminatora

- laminacja na gorąco lub na zimno
- dioda sygnalizująca osiągnięcie temperatury roboczej
- funkcja reverse
- grubość folii 80-125 mic
- dźwignia zwalniająca wałki
- maksymalna grubość laminowanego dokumentu 0,4 mm
- technologia 4 gorących wałków
- szerokość laminacji 230 mm (A4+)
- prędkość laminacji 250 mm/min
- czas nagrzewania 3 min

Funkcja trymera

- precyzyjny trymer biurowy w formacie A4
- listwa dociskowa ułatwiająca uzyskanie precyzyjnego cięcia
- na blacie roboczym standardowe szablony formatów
- tnie jednorazowo do 8 kartek (80 g/m²)
- wielkość blatu 310x170 mm
- do wyboru 3 linie cięcia: prosta, falista i perforowana

model	szerokość laminacji	czas nagrzewania	prędkość laminacji	grubość folii (mic)	laminacja na zimno/na gorąco	cena	kod
L400A	230 mm	3 min	250 mm/min	80-125	+/+	209 ⁰⁰	310410

Laminatory

Wallner DWL-4CF

Wallner DWL-3AF



- laminator biurowy do laminacji na gorąco lub na zimno
- regulator doboru temperatury do grubości folii laminacyjnej
- funkcja cofania umożliwiająca wycofanie źle włożonej folii
- dioda sygnalizująca osiągnięcie temperatury roboczej
- maksymalna grubość folii laminacyjnej 150 mic
- maksymalna grubość laminowanego dokumentu 0,6 mm
- technologia 4 gorących wałków - eliminuje stosowanie carriera
- dźwignia zwalniająca napęd wałków
- szerokość laminacji 240 (A4+) / 340 (A3+) mm
- prędkość laminacji 350 mm/min
- czas nagrzewania 4-6 min / 3-5 min

model	szerokość laminacji	czas nagrzewania	prędkość laminacji	grubość folii (mic)	laminacja na zimno/na gorąco	cena	kod
DWL-4CF	240 mm	4-6 min	350 mm/min	60-150	+/+	310 ⁰⁰	310408
DWL-3AF	340 mm	3-5 min	350 mm/min	60-150	+/+	380 ⁰⁰	310309

Laminatory

Wallner LM441

Wallner LM341



- laminator biurowy do laminacji na gorąco lub na zimno
- dobór temperatury laminacji w zależności od grubości folii laminacyjnej
- funkcja cofania umożliwiająca wycofanie źle włożonej folii
- dioda sygnalizująca osiągnięcie temperatury roboczej
- dźwiękowa sygnalizacja gotowości do pracy
- maksymalna grubość folii laminacyjnej 250 mic
- maksymalna grubość laminowanego dokumentu 0,7 mm
- technologia 4 gorących wałków - eliminuje stosowanie carriera
- szerokość laminacji 240 (A4+) / 330 (A3+) mm
- prędkość laminacji 300 mm/min
- czas nagrzewania ~1 min

model	szerokość laminacji	czas nagrzewania	prędkość laminacji	grubość folii (mic)	laminacja na zimno/na gorąco	cena	kod
LM441	240 mm	1 min	300 mm/min	80-250	+/+	430 ⁰⁰	310416
LM341	330 mm	1 min	300 mm/min	80-250	+/+	480 ⁰⁰	310317



Laminator Wallner OL290

- stała temperatura laminacji
- laminacja na gorąco lub na zimno
- dioda sygnalizująca osiągnięcie temperatury roboczej
- funkcja reverse
- grubość folii laminacyjnej 80-125 mic
- maksymalna grubość laminowanego dokumentu 0,4 mm
- technologia 4 gorących wałków - eliminuje stosowanie carriera
- dźwignia zwalniająca napęd wałków
- szerokość laminacji 232 mm (A4+)
- prędkość laminacji 250 mm/min
- czas nagrzewania 3-5 min

model	szerokość laminacji	czas nagrzewania	prędkość laminacji	grubość folii (mic)	laminacja na zimno/na gorąco	cena	kod
OL290	232 mm	3-5 min	250 mm/min	80-125	+/+	175 ⁰⁰	310406

FOLIE DLA POLIGRAFII

W ofercie również szeroki wybór folii do laminatorów rolowych o różnej gramaturze i szerokości roli od 250 mm do 1010 mm!



Folie laminacyjne rolowe - polipropylenowe

- błyszczące i matowe
- SILK jedwabiste w dotyku
- holograficzne

Folie laminacyjne rolowe - poliestrowe

- błyszczące i matowe
- metalizowane folie srebrne

HANAMI to najwyższej jakości folie rolowe do laminacji na gorąco i na zimno prac wymagających uszlachetnienia druku wysokiej jakości. Wykorzystywane głównie w poligrafii do laminowania wydruków offsetowych i cyfrowych np. katalogów, książek, broszur, ulotek itp. Dzięki laminacji uzyskuje się błyszczące lub matowe wykończenie wydruku, uwypuklenie szczegółów i podbicie barw. Folia zabezpiecza przed czynnikami mechanicznymi, chemicznymi i wilgocią.

Więcej informacji na stronie www.hanami.com.pl



Papierowy „carrier”

- sztywny karton do wielokrotnego użytku powlekany specjalnym tworzywem
- gwarancja bezpieczeństwa laminowanego dokumentu
- możliwość laminacji z marginesem folii większym niż 3 mm
- lepsza jakość laminacji
- długotrwałe utrzymanie czystości wałków laminatora
- możliwość laminacji jednostronnej

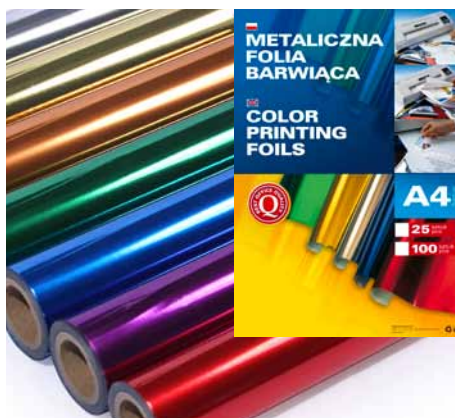

Metaliczna folia barwiąca

- do wydruków laserowych monochromatycznych i kserokopii
- nadaje metaliczny blask napisom i rysunkom
- kolory: złoty, srebrny, niebieski, zielony i czerwony
- opakowanie: arkusze A4 - 25 lub 100 sztuk rolki - szer. 20,3 cm / dł. 30,5 m

Format	Kod	Cena za 1 szt.
A6 *	360600	3,70
A4	360400	5,00

Opakowanie / Kolor	Kod					Cena opak.
	złoty	srebrny	niebieski	zielony	czerwony	
A4 25 szt	362501	362502	362503	362504	362505	20,00
A4 100 szt	361001	361002	361003	361004	361005	61,00
Rolka	360001	360002	360003	360004	360005	44,00

Parametry laminatorów

Laminatory	Osobiste		Biurowe				Profesjonalne				
	Wallner OL290	L400A	Wallner DWL4CF	Wallner LM441	Wallner DWL3AF	Wallner LM341	SKY PHOTO 230	SKY PHOTO 330	SKY 335 R6	Excelam HOT II 355 Q	Excelam HOT II 655 Q
Numer strony w katalogu	27	27	27	27	27	27	26	26	26	26	26
Maksymalny format dokumentów	A4+	A4+	A4+	A4+	A3+	A3+	A4+	A3+	A3+	A3+	A3+
Maks. szerokość dokumentów (mm)	232	230	240	240	340	330	230	330	335	350	650
Ilość wałków	4	4	4	4	4	4	4	4	6	4	4
Max. grubość folii laminacyjnej (mic)	125	125	150	250	150	250	250	250	350	250	250
Prędkość laminacji mm/min	250	250	350	300	350	300	300	300	1400	1600	1600
Czas nagrzewania (min)	3-5	3	4-6	~1	3-5	~1	6-8	6-8	6	~7	~7
Laminacja na zimno	●	●	●	●	●	●	●	●	●	●	●
Laminacja bez carriera	●	●	●	●	●	●	●	●	●	●	●
Możliwość laminacji zdjęć	●	●	●	●	●	●	●	●	●	●	●
Wymiary	445x175x45	416x212x103	395x170x100	394x150x65	470x190x100	494x150x65	352x147x101	475x185x120	536x271x112	546x456x285	850x456x285
Kod	310406	310410	310408	310416	310309	310317	310401	310302	310304	310011	310012
Cena netto	175,-	209,-	310,-	430,-	380,-	480,-	560,-	750,-	3.200,-	6.900,-	9.100,-



Wykończenie antystatyczne

Zapomnij o tradycyjnych trudnościach z umieszczeniem kartki papieru w zwykłej folii.



Wzbogacony kolor

Laminacja pozwala na wypuklenie szczegółów i podkreślenie barw dzięki czemu kolory stają się ostrzejsze i żywsze.

FOLIA LAMINACYJNA



FOR BEST RESULTS
LIFETIME PROTECTION

Folia do laminowania dokumentu to dwa arkusze folii ze zgrzanym brzegiem. Na opakowaniu może pojawić się oznaczenie np. 2x100 mic. Oznacza to, że każdy arkusz folii ma grubość 100 mic.

Najpopularniejsze, sztywne folie błyszczące chronią zalaminowane dokumenty przed uszkodzeniami i pozwalają na przygotowanie atrakcyjnej prezentacji. Folie specjalne do tych zalet dołączają możliwość wielokrotnego zapisywania zalaminowanego arkusza (folia matowa) oraz łatwość umieszczania kartki w dowolnym miejscu, np. na szybie; zarówno od wewnętrznej i zewnętrznej strony (folia samoprzylepna).

Antystatyczna sztywna błyszcząca

Format (mm)	A2 (426 x 600)								A3 (303 x 426)								A4 (216 x 303)							
	NOWOŚĆ																							
Grubość (mic)	80	125	80	100	125	150	175	250	60	80	100	125	150	175	200	250	60	80	100	125	150	175	200	250
Cena opak. 100 szt.	220,50	290,00	123,85	138,50	166,90	236,00	330,00	390,00	60,00	62,90	74,90	79,90	124,00	175,00	190,00	215,00	60,00	62,90	74,90	79,90	124,00	175,00	190,00	215,00
Kod	320280	320212	320380	320310	320312	320315	320317	320325	320460	320480	320410	320412	320415	320417	320420	320425	320460	320480	320410	320412	320415	320417	320420	320425

Format (mm)	A5 (154 x 216)								A6 (111 x 154)				80 x 120				80 x 111					
	Grubość (mic)	60	80	100	125	150	175	250	80	100	125	250	80	100	125	150	175	80	100	125	150	175
Cena opak. 100 szt.	31,90	32,00	37,90	45,90	66,00	78,00	115,00	17,50	21,00	25,00	55,00	10,60	13,30	18,20	22,00	26,50	10,00	12,60	17,50	22,00	26,00	33,50
Kod	320560	320580	320510	320512	320515	320517	320525	320680	320610	320612	320625	328280	328210	328212	328215	328217	328180	328110	328112	328115	328117	328125

Format (mm)	75 x 105						65 x 95						60 x 95						54 x 86				
	Grubość (mic)	80	100	125	150	175	250	80	100	125	175	200	250	60	80	100	125	150	175	200	250	80	125
Cena opak. 100 szt.	9,50	11,60	15,40	20,00	22,80	29,80	7,50	9,10	11,50	15,10	20,00	25,00	6,30	6,90	8,10	9,40	12,20	13,90	16,90	20,20	5,15	7,35	9,60
Kod	327580	327510	327512	327515	327517	327525	326580	326510	326512	326517	326520	326525	326060	326080	326010	326012	326015	326017	326020	326025	325480	325412	325415

Samoprzylepna

Folia samoprzylepna pozwoli przykleić zalaminowany dokument w dowolnym miejscu.

Format (mm)	A3 (303 x 426)			A4 (216 x 303)			A5 (154 x 216)			60 x 95	54 x 86		
Grubość (mic)	80	100	125	80	100	125	80	100	125	100	80	100	125
Cena opak. 100 szt.	263,00	306,00	350,00	131,00	153,00	177,00	72,50	78,50	90,00	20,50	16,40	18,50	21,00
Kod	330380	330310	330312	330480	330410	330412	330580	330510	330512	336010	335480	335410	335412

Jednostronnie matowa sztywna

Folia laminacyjna sztywna matowa jedno lub dwustronnie - aby po niej pisać, ścierać, pisać...

Format (mm)	A3 (303 x 426)			A4 (216 x 303)			A5 (154 x 216)			60 x 95
Grubość (mic)	80	100	125	80	100	125	80	100	125	100
Cena opak. 100 szt.	149,00	172,00	182,00	75,00	86,50	98,50	37,60	47,00	50,00	9,45
Kod	340380	340310	340312	340480	340410	340412	340580	340510	340512	346010

Właściwy dobór rozmiaru folii laminacyjnej do wielkości dokumentu zapewni piękną laminację, zapobiegnie marszczeniu się folii i zniszczeniu laminowanego dokumentu.

Dwustronnie matowa sztywna

Format (mm)	A3 (303 x 426)			A4 (216 x 303)			A5 (154 x 216)		
Grubość (mic)	80	100	125	80	100	125	80	100	125
Cena opak. 100 szt.	189,00	209,00	229,00	95,00	104,00	116,00	47,50	53,00	58,50
Kod	350380	350310	350312	350480	350410	350412	350580	350510	350512



XP5 PROFESJONALNA BINDOWNICA ELEKTRYCZNA

DO OPRAW GRZBIETEM PŁASTIKOWYM I DRUTOWYM



Bindowanie jeszcze nigdy nie było tak proste!

Profesjonalna bindownica elektryczna XP5 umożliwia oprawę dokumentów grzbietem plastikowym i drutowym. Wystarczy jedno urządzenie, aby przygotować elegancką oprawę w dowolnym formacie.

Dzięki przyciskowi PUNCH dziurkowanie nie wymaga użycia siły. Wciśnięcie przycisku uruchamia noże, które automatycznie dziurkują przygotowane do oprawy kartki.

NOWOŚĆ

Przycisk Punch uruchamia noże, które automatycznie dziurkują kartki.

Bindownica elektryczna XP5

- bindownica elektryczna do grzbietów plastikowych i drutowych (3:1)
- cicho pracujący moduł dziurkujący
- przycisk automatycznie uruchamiający noże dziurkujące
- diody sygnalizujące: wyjęcie lub przepełnienie pojemnika na ścinki, zacięcie papieru lub konieczność naprawy, gotowość bindownicy do pracy
- dwie osobne dźwignie do zaciskania grzbietów plastikowych i drutowych
- szczelina do oprawy dokumentów dowolnych formatów
- regulator szerokości dziurkowania (2-6 mm)
- jednorazowe dziurkowanie:
 - do 25 kartek (grzbiet plastikowy)
 - do 20 kartek (grzbiet metalowy)
- oprawa dokumentów o objętości:
 - do 450 arkuszy papieru (grzbiet plastikowy)
 - do 115 arkuszy papieru (grzbiet metalowy)
- funkcjonalny pojemnik na ścinki

model	dziurkowanie do	oprawa grzbietem plastikowym	oprawa grzbietem metalowym	cena	kod
XP5	20 kartek	450 kartek	115 kartek	2.890 ⁰⁰	401142

PolGer
www.PolGer.eu

71 328 06 42

71 328 25 73

PolGer@PolGer.wroc.pl

Oprawa grzbietem plastikowym Oprawa grzbietem drutowym



1. Suwakiem wybierz rodzaj oprawy.

1. Suwakiem wybierz rodzaj oprawy.

2. Umieść wybrany grzbiet plastikowy w mechanizmie bindującym.

2. Umieść wybrany grzbiet drutowy na zaczepach z przodu bindownicy.

3. Umieść przedziurkowane wcześniej okładki i kartki w grzbiecie.

3. Umieść przedziurkowane wcześniej okładki i kartki w grzbiecie.

4. Zwolnij dźwignię bindującą do pozycji początkowej i zdejmij oprawiony dokument.

4. Zdejmij dokumenty wraz z grzbietem z zaczepu, włóż do szczeliny dociskowej i zaciśnij.

5. Gotowe!

5. Gotowe!

X5 BINDOWNICA PROFESJONALNA



Bindownica X5

- profesjonalna bindownica do grzbietów plastikowych i drutowych
- stabilna konstrukcja zapewniająca precyzyjne dziurkowanie
- dwie, ułatwiające pracę, osobne dźwignie do dziurkowania i zaciskania grzbietu
- oprawa grzbietem plastikowym
- elegancka oprawa drutowa w systemie 3:1
- szczelina do oprawy dowolnych formatów dokumentów
- regulator szerokości dziurkowania (2-6 mm)
- precyzyjny regulator stopnia zaciskania grzbietu drutowego w zależności od rozmiaru
- jednorazowe dziurkowanie do 20 kartek
- oprawa dokumentów o objętości:
 - grzbiet plastikowy: do 450 arkuszy papieru
 - grzbiet drutowy: do 115 arkuszy papieru
- funkcjonalny pojemnik na ścinki

Zobacz
bindownicę X5
w działaniu



model	dziurkowanie do	oprawa grzbietem plastikowym	oprawa grzbietem metalowym	cena	kod
X5	20 kartek	450 kartek	115 kartek	1.390 ⁰⁰	401132

Pionowe ułożenie kartek podczas dziurkowania ułatwia wykonanie precyzyjnej oprawy.



Bindownica Jazon

Bindownica Jazon Plus

- profesjonalne bindownice do grzbietów plastikowych
- mechanizm wyłączania 7 noży dziurkujących (Jazon Plus)
- dwie odrębne dźwignie do dziurkowania i otwierania grzbietu
- pokrywy zabezpieczające mechanizmy: bindujący i dziurkujący
- pionowe ułożenie kartek podczas dziurkowania
- czytelny wskaźnik do pomiaru zalecanej grubości grzbietu
- regulator szerokości marginesu: 2, 3, 4, 5 mm
- jednorazowe dziurkowanie do 25 arkuszy papieru
- oprawa dokumentów o objętości do 510 kartek formatu A4
- pojemnik na ścinki

model	dziurkowanie do	oprawa do	cena	kod
Jazon	25 kartek	510 kartek	970 ⁰⁰	401102
Jazon Plus	25 kartek	510 kartek	990 ⁰⁰	401112

Bindownice z funkcją wyłączania noży dziurkujących umożliwiają oprawę dokumentów w niestandardowych formatach.



Bindownica Wallner iBind A8

- bindownica do grzbietów plastikowych
- wygodna dźwignia do dziurkowania
- ogranicznik papieru ułatwiający precyzyjne wyśrodkowanie papieru
- jednorazowe dziurkowanie do 8 arkuszy papieru
- oprawa dokumentów o objętości do 145 kartek formatu A4
- pojemnik na ścinki

model	dziurkowanie do	oprawa do	cena	kod
iBind A8	8 kartek	145 kartek	230⁰⁰	401061

Bindownica Wallner iBind A12

- bindownica do grzbietów plastikowych
- wygodna dźwignia do dziurkowania
- ogranicznik papieru ułatwiający precyzyjne wyśrodkowanie papieru
- regulator szerokości marginesu 2 - 5 mm
- jednorazowe dziurkowanie do 12 arkuszy papieru
- oprawa dokumentów o objętości do 450 kartek formatu A4
- pojemnik na ścinki

model	dziurkowanie do	oprawa do	cena	kod
iBind A12	12 kartek	450 kartek	295⁰⁰	401071



Bindownica Wallner iBind A15

- bindownica do grzbietów plastikowych
- wygodna dźwignia do dziurkowania
- ogranicznik papieru ułatwiający precyzyjne wyśrodkowanie papieru
- regulator szerokości marginesu 2 - 5 mm
- jednorazowe dziurkowanie do 15 arkuszy papieru
- oprawa dokumentów o objętości do 450 kartek formatu A4
- pojemnik na ścinki

model	dziurkowanie do	oprawa do	cena	kod
iBind A15	15 kartek	450 kartek	380⁰⁰	401081

Bindownica Wallner iBind A20

- bindownica do grzbietów plastikowych
- wygodna dźwignia do dziurkowania
- osobne dźwignie do otwierania i zamykania grzbietów
- ogranicznik papieru ułatwiający precyzyjne wyśrodkowanie papieru
- regulator szerokości marginesu 2 - 5 mm
- jednorazowe dziurkowanie do 20 arkuszy papieru
- oprawa dokumentów o objętości do 450 kartek A4
- pojemnik na ścinki

model	dziurkowanie do	oprawa do	cena	kod
iBind A20	20 kartek	450 kartek	550⁰⁰	401092

Szeroki wybór różnokolorowych okładek do bindowania i grzbietów plastikowych na stronach 34-36.

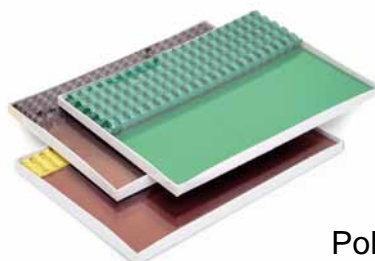

Pakiet startowy do bindowania* 414040

- zestaw niezbędnych produktów do bindowania
- 5 x karton skóropodobny Delta - tył oprawy
- 5 x kolorowa folia Prestige - przód oprawy
- 5 x grzbiet plastikowy

4⁰⁰

*zestaw przykładowy, brak możliwości wyboru konkretnego koloru okładki oraz rozmiaru i koloru grzbietu



Bindownica Wallner S-60

- trwała bindownica do grzbietów plastikowych
- dwie odrębne dźwignie do dziurkowania i otwierania grzbietów
- ogranicznik papieru ułatwiający precyzyjne wyśrodkowanie papieru
- regulator szerokości marginesu
- wskaźnik doboru grzbietu do ilości dziurkowanych kartek
- jednorazowe dziurkowanie do 20 arkuszy papieru
- oprawa dokumentów o objętości do 510 kartek formatu A4
- pojemnik na ścinki

model	dziurkowanie do	oprawa do	cena	kod
S-60	20 kartek	510 kartek	640 ⁰⁰	401012

Bindownica Wallner S-68

- nowoczesna bindownica do grzbietów plastikowych
- obudowa oraz mechanizmy wykonane z metalu
- dwie odrębne dźwignie do dziurkowania i otwierania grzbietów
- ogranicznik papieru ułatwiający precyzyjne wyśrodkowanie papieru
- regulator szerokości marginesu
- wskaźnik doboru grzbietu do ilości dziurkowanych kartek
- system wyłączania 7 noży dziurkujących
- jednorazowe dziurkowanie do 20 arkuszy papieru
- oprawa dokumentów o objętości do 510 kartek formatu A4
- pojemnik na ścinki

model	dziurkowanie do	oprawa do	cena	kod
S-68	20 kartek	510 kartek	740 ⁰⁰	401022



Bindownica Wallner S-100

- profesjonalna bindownica do grzbietów plastikowych
- wzmocniony mechanizm bindujący
- wygodna dźwignia do dziurkowania
- osobna dźwignia do otwierania grzbietów
- regulator szerokości marginesu dziurkowania 3 - 6 mm
- czytelny wskaźnik doboru grzbietu do ilości dziurkowanych kartek
- system wyłączania 21 noży dziurkujących
- jednorazowe dziurkowanie do 26 arkuszy papieru
- oprawa dokumentów o objętości do 510 kartek formatu A4
- pojemnik na ścinki

model	dziurkowanie do	oprawa do	cena	kod
S-100	26 kartek	510 kartek	790 ⁰⁰	401032

Parametry bindownic do grzbietów plastikowych

Bindownice	Osobiste	Biurowe						Profesjonalne			
	WALLNER iBIND A8	WALLNER iBIND A12	WALLNER iBIND A15	WALLNER iBIND A20	WALLNER S-60	WALLNER S-68	WALLNER S-100	JAZON	JAZON PLUS	X5	XP5
Numer strony w katalogu	32	32	32	32	33	33	33	31	31	31	30
Maksymalna ilość jednorazowo dziurkowanych kartek A4	8	12	15	20	20	20	26	25	25	20	20
Maksymalna ilość oprawianych kartek	145	450	450	450	510	510	510	510	510	450 / 115	450/115
Rodzaj grzbietu	plastikowy	plastikowy	plastikowy	plastikowy	plastikowy	plastikowy	plastikowy	plastikowy	plastikowy	plastikowy/ drotowy	plastikowy/ drotowy
Elektryczne dziurkowanie	-	-	-	-	-	-	-	-	-	-	●
Wskaźnik wyboru grzbietu	-	●	●	●	●	●	●	●	●	-	-
Pojemnik na ścinki	●	●	●	●	●	●	●	●	●	●	●
Wymywane noże dziurkujące	-	-	-	-	-	●	●	-	●	-	-
Kod	401061	401071	401081	401092	401012	401022	401032	401102	401112	401132	401142
Cena netto	230,-	295,-	380,-	550,-	640,-	740,-	790,-	970,-	990,-	1.390,-	2.890,-

OKŁADKI DO BINDOWANIA

stanowią odpowiednie wykończenie dokumentu oprawianego grzbietem plastikowym, metalowym, listwą wsuwaną lub greenbinderem. Jako okładki znakomicie prezentują się: folia przezroczysta, tworzywo lub karton, w dowolnej kombinacji.



Folia Prestige do bindowania

- przezroczysta folia do oprawy dokumentów
- wykorzystywana jako okładka
- grubość folii 150 lub 200 mic
- format A4 w opakowaniu po 100 lub 25 arkuszy
- format A3 w opakowaniu po 100 arkuszy

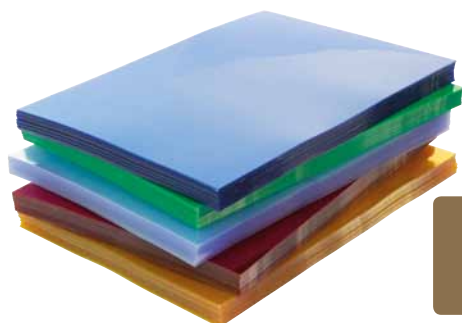

Grubość	Kolor	Format A4				Format A3	
		Opakowanie 25 szt		Opakowanie 100 szt		Opakowanie 100 szt	
		Kod	Cena	Kod	Cena	Kod	Cena
150 mic	bezbarny	410155	11,60	410151	33,40	431151	68,00
	200 mic	410205	12,20	410201	39,00	431201	79,00
200 mic	niebieski	409035	12,80	409031	42,30	-	-
	czerwony	409045	12,80	409041	42,30	-	-
	zielony	409055	12,80	409051	42,30	-	-
	żółty	409075	12,80	409071	42,30	-	-
	brązowy	409085	12,80	409081	42,30	-	-

kolorы folii Prestige **



Karton Delta skóropodobny

- karton do bindowania o fakturze skóry
- dostępne kolory: biały, żółty, czerwony, bordowy, zielony, niebieski, brązowy, szary, czarny, granatowy, kość słoniowa
- format A4 w opakowaniu po 100 lub 25 arkuszy
- format A3 w opakowaniu po 100 arkuszy

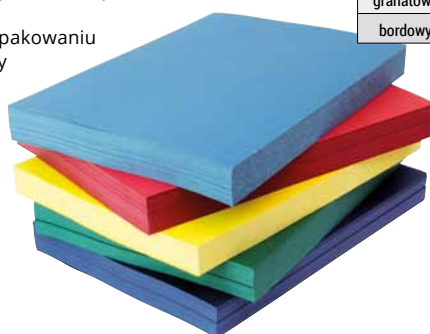

Kolor	Format A3	
	Opakowanie 100 szt	
	Kod	Cena
biały	432011	79,70
czarny	432021	79,70
niebieski	432031	79,70
granatowy	432061	79,70
bordowy	432091	79,70

Kolor	Format A4			
	Opakowanie 25 szt		Opakowanie 100 szt	
	Kod	Cena	Kod	Cena
biały	407015	12,60	407011	39,85
czarny	407025	12,60	407021	39,85
niebieski	407035	12,60	407031	39,85
czerwony	407045	12,60	407041	39,85
zielony	407055	12,60	407051	39,85
granatowy	407065	12,60	407061	39,85
żółty	407075	12,60	407071	39,85
brązowy	407085	12,60	407081	39,85
bordowy	407095	12,60	407091	39,85
szary	407105	12,60	407101	39,85
kość słoniowa	407125	12,60	407121	39,85

kolorы okładek Delta **

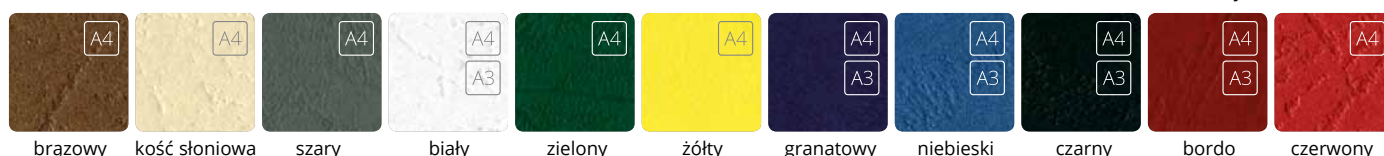

Karton ozdobny Mika

- karton ozdobny z błyszczącymi drobkami używany do oprawy dokumentów
- gramatura 240 g/m²
- dostępne kolory: czarny, granatowy
- opakowanie 100 arkuszy A4



Kolor	Opakowanie 100 szt	
	Kod	Cena
granatowy	203115	46,00
czarny	203117	46,00

kolorы okładek Mika **

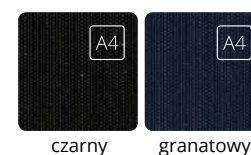

Bogaty wybór kartonów ozdobnych na stronach 69-75

Więcej kolorów Kartonu Mika w opakowaniach po 20 arkuszy znajdziesz na stronie 73.



Karton Chromo do bindowania

- jednostronnie kolorowy, błyszczący karton do oprawy dokumentów
- gramatura 250 g/m²
- opakowanie 100 lub 25 arkuszy A4
- dostępne kolory: biały, żółty, czerwony, zielony, niebieski, czarny



Kolor	Opakowanie 25 szt		Opakowanie 100 szt	
	Kod	Cena	Kod	Cena
biały	408015	11,20	408011	37,50
czarny	408025	11,20	408021	37,50
niebieski	408035	11,20	408031	37,50
czerwony	408045	11,20	408041	37,50
zielony	408055	11,20	408051	37,50
żółty	408075	11,20	408071	37,50

kolory okładek Chromo **



czarny niebieski zielony czerwony żółty biały



Okładki Exclusive do bindowania

- sztywne tworzywo o ziarnistej fakturze
- grubość 400 mic
- dostępne kolory: czarny, niebieski, granatowy, bordowy, żółty
- opakowanie 50 arkuszy A4



Kolor	Gramatura 400 mic	
	Kod	Cena
czarny	411024	41,00
niebieski	411034	41,00
granatowy	411064	41,00
żółty	411074	41,00
bordowy	411094	41,00

kolory okładek Exclusive **



granatowy niebieski czarny bordo żółty

FOLIE LASER KSERO I INKJET

umożliwiają stworzenie własnej, personalizowanej okładki poprzez wykonanie nadruku odpowiednio w kserokopiarni, drukarce laserowej lub atramentowej.



Folia do drukarek laserowych i kserokopiarek

- bezbarwna folia poliestrowa
- grubość 100 mikronów
- do wydruków w laserowych drukarkach monochromatycznych i kserokopiarkach
- wysoka odporność termiczna
- dwustronne wykończenie antystatyczne

Opakowanie 20 arkuszy A4 10⁰⁰ 413012

Opakowanie 100 arkuszy A4 49⁰⁰ 413011



Okładki Express

- zestaw do oprawy dokumentów
- okładka przednia - przezroczysta folia
- okładka tylna - kolorowy karton
- przezroczysta listwa wsuwana
- dostępne kolory: czarny, niebieski, zielony, ciemno czerwony

Rozmiar (mm)	Ilość kartek do oprawienia	Ilość kompletów w opakowaniu	Kolor				Cena
			czarny	niebieski	zielony	c. czerwony	
4,5	50	10	414452	414453	414455	414457	19,00
9,5	100	8	414952	414953	414955	414957	17,00



Folia do drukarek atramentowych

- bezbarwna folia poliestrowa bez paska
- grubość 100 mikronów
- do wydruków w drukarkach atramentowych
- struktura folii zapobiegająca rozlewaniu się tuszu

Opakowanie 20 arkuszy A4 25⁰⁰ 413022

Opakowanie 50 arkuszy A4 59⁰⁰ 413025



Samoprzylepna folia do drukarek laserowych i atramentowych

- błyszcząca folia poliestrowa z klejem
- do wydruków w drukarkach atramentowych lub laserowych, kserokopiarkach, do flexodruku
- opakowanie 10 sztuk

Kolor	Gramatura (mic)	Inkjet	Laser	Kod	Cena
przezroczysty	100	♦		434020	34,00
przezroczysty	50	*		434010	23,00
biały	80	*		434011	42,00
srebrny	80	*		434019	43,00
złoty	80	*		434018	43,00

♦ * Sugerowany rodzaj zadruku.

GRZBIETY PLASTIKOWE



PolGer
www.PolGer.eu
71 328 06 42
71 328 25 73
PolGer@PolGer.wroc.pl

■ Grzbiety plastikowe - małe opakowania

Dostępne w czterech kolorach: białym, czerwonym, niebieskim, czarnym.

Średnica grzbietu (mm)	Max. ilość kartek 80 g/m ²	Ilość grzbiętów w opak.	Kod				Cena opak.
			biały	czerwony	niebieski	czarny	
5	10	50	406051	406054	406053	406052	8,90
6	25	40	406061	406064	406063	406062	9,20
8	45	40	406081	406084	406083	406082	9,80
10	65	30	406101	406104	406103	406102	10,00
12,5	105	20	406121	406124	406123	406122	9,50
14	125	18	406141	406144	406143	406142	9,80
16	145	16	406161	406164	406163	406162	10,00
19/20	165	14	406191	406194	406193	406192	10,50



Do wyczerpania zapasów

■ Grzbiety plastikowe - standardowe opakowania

Dostępne w kolorach: białym, żółtym, czerwonym, zielonym, niebieskim, brązowym, czarnym oraz przezroczyste.

Średnica grzbietu (mm)	Max. ilość kartek 80 g/m ²	Ilość grzbiętów w opak.	Kod								Cena opak.
			biały	czarny	niebieski	czerwony	zielony	żółty	brązowy	przezroczysty	
Opakowania 100 szt.											
5	10	100	405051	405052	405053	405054	405055	405056	405057	405058	11,10
6	25	100	405061	405062	405063	405064	405065	405066	405067	405068	15,70
8	45	100	405081	405082	405083	405084	405085	405086	405087	405088	19,80
10	65	100	405101	405102	405103	405104	405105	405106	405107	405108	23,50
12,5	105	100	405121	405122	405123	405124	405125	405126	405127	405128	31,90
14	125	100	405141	405142	405143	405144	405145	405146	405147	405148	35,90
16	145	100	405161	405162	405163	405164	405165	405166	405167	405168	42,90
19/20	165	100	405191	405192	405193	405194	405195	405196	-	-	51,90
Opakowania 50 szt.											
22	210	50	405221	405222	405223	405224	405225	405226	-	-	32,90
25	240	50	405251	405252	405253	405254	405255	405256	-	-	39,90
28,5	270	50	405281	405282	405283	405284	405285	405286	-	-	49,40
32	300	50	405321	405322	405323	405324	405325	405326	-	-	49,40
38	350	50	405381	405382	405383	405384	405385	405386	-	-	60,90
45	440	50	405451	405452	405453	405454	405455	405456	-	-	63,90
51	510	50	405511	405512	405513	405514	405515	405516	-	-	74,50

Dodatkowo grzbiety o średnicy od 32 mm wyposażone są w zatrzaski zabezpieczające przed otwarciem. →

Szeroka gama kolorowych grzbiętów ułatwia identyfikację oprawianych dokumentów. Zróżnicowane średnice grzbiętów pozwalają na ich właściwe dobranie do ilości kartek.

Miarka doboru grzbietu do ilości oprawianych kartek

W celu dokładnego doboru grzbietu, przyłóż plik dokumentów do oprawy wraz z okładką pomiędzy dwie równoległe linie, jeżeli plik mieści się pomiędzy liniami odczytaj rozmiar grzbietu. Dodatkowo po prawej stronie znajdziesz przybliżoną ilość kartek oprawianych danych grzbietem.

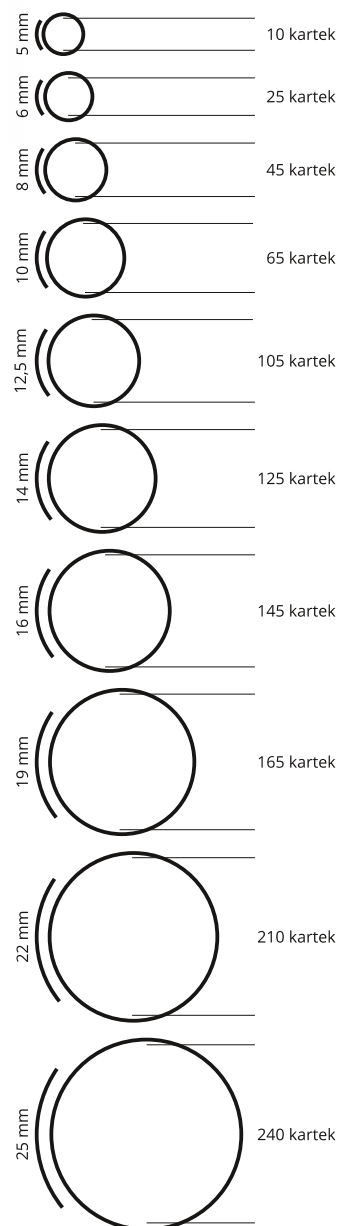



Listwy wsuwane Standard

- listwy plastikowe z jedną zaokrągloną końcówką
- możliwość oprawienia do 75 kartek formatu A4 bez użycia bindownicy
- dostępne kolory: biały, czerwony, niebieski, zielony, czarny, przezroczysty
- opakowanie: 50 sztuk w pudełku kartonowym



Listwy zatraskowe Greenbindery

- jednoelementowe, składane listwy do oprawy dokumentów
- mocowane ręcznie na kartki przedziurkowane bindownicą
- zatraski, pewnie trzymające oprawiany dokument
- otwieranie i zamykanie listwy w celu dodania lub wyjęcia kartek
- kolory: biały, czerwony, niebieski, czarny
- opakowanie 50 sztuk

Max. ilość kartek do oprawienia	Szerokość listwy (mm)	Kod						Cena
		biały	czerwony	niebieski	zielony	czarny	przezroczysty	
20	4	419041	419044	419043	419045	419042	419040	18,00
25	6	419061	419064	419063	419065	419062	419060	20,00
50	9/10	419091	419094	419093	419095	419092	419090	24,00
75	15	419151	419154	419153	419155	419152	419150	33,00

Max. ilość kartek do oprawienia	Szerokość grzbietu (mm)	Ilość listew w opakowaniu	Kod				Cena
			biały	czerwony	niebieski	czarny	
40	5	50	421051	421054	421053	421052	78,00
80	10	50	421101	421104	421103	421102	82,00
130	15	50	421151	421154	421153	421152	85,00
180	20	50	421201	421204	421203	421202	87,00
210	25	50	421251	421254	421253	421252	89,00



Etykiety na płyty CD str. 77

Kieszonki samoprzylepne prostokątne 422060

- w formacie dopasowanym do standardowych wizytówek
- zastosowanie: zamieszczenie załączników w postaci np. wizytówki do dokumentacji, w segregatorach, teczkach ofertowych itp.
- wymiary: 55x90 mm

Opakowanie 10 szt. 4⁰⁰

Kieszonki samoprzylepne narożne 422072

- w formacie trójkąta aby włożyć kartkę, folder, informację itp.
- zastosowanie: zamieszczenie załączników do dokumentacji, w segregatorach, teczkach ofertowych itp.
- wymiary: 171x171 mm

Opakowanie 2 szt. 3⁰⁰

Kieszonki na płyty CD do segregatorów 422045

- kieszonka na płytę CD z możliwością wpięcia do segregatora
- kłapka zabezpieczająca przed wypadnięciem płyty
- zastosowanie: dołączanie płyt CD do dokumentacji, w segregatorach, teczkach ofertowych itp.
- wymiary wewnętrzne 136x123 mm

Opakowanie 5 szt. 3⁶⁰

Kieszonki na płyty CD samoprzylepne 422055

- kieszonka na płytę CD z możliwością przyklejenia w dowolnym miejscu
- kłapka zabezpieczająca przed wypadnięciem płyty
- zastosowanie: dołączanie płyt CD do dokumentacji, w segregatorach, teczkach ofertowych itp.
- wymiary wewnętrzne 122x116 mm

Opakowanie 5 szt. 5⁹⁰

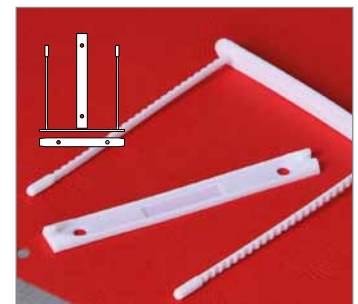
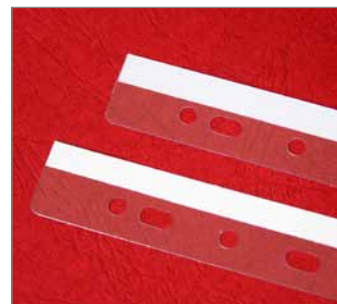
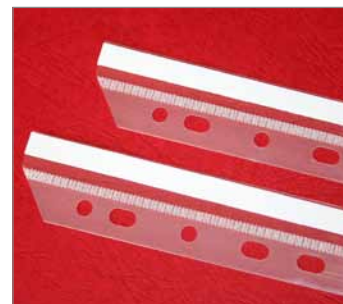

Wpinki do segregatorów dziurkowane 422031

- dziurkowane elementy mocujące
- do plików oprawionych bindownicą

Opakowanie 100 szt. 43⁰⁰

Wpinki do segregatorów samoprzylepne 422011

- elementy mocujące ze ściętymi brzegami
- pasek kleju 8 mm

Opakowanie 100 szt. 43⁰⁰

Wpinki do segregatorów samoprzylepne 422021

- elementy mocujące z zaokrąglonymi brzegami
- pasek kleju 10 mm
- np. do zalaminowanych dokumentów lub termokładek

Opakowanie 100 szt 43⁰⁰

Klipsy archiwizujące plastikowe 423011

- łączenie ponad 700 kartek 70g
- rozstaw odpowiedni do standardu dziurkacza

Opakowanie 50 szt. 24⁰⁰

Sposób stosowania:

Po przełożeniu wąsów klipsa przez przedziurkowany plik kartek, nałożyć podłużną plastikową płytkę i rozciąć wąsy aż do zatrzaśnięcia w bocznych wycięciach plastikowej płytki. Kartki można dokładać wielokrotnie.

Zastosowanie:

Praktyczne elementy umożliwiające wpinanie dokumentów do segregatora np. laminowanych arkuszy, dokumentów, które nie pasują do standardowych „koszulek”, oprawianych grzbietami przezroczyste lub zdjęć, dokładanie wizytówek.

X6 BINDOWNICA PROFESJONALNA

OPRAWA GRZBIETEM DRUTOWYM 3:1 i 2:1



wskaznik ciągłości dziurkowania

wyбір rodzaju oprawy

dźwignia do dziurkowania i zaciskania grzbietu



Bindownica X6

- profesjonalna bindownica do grzbietów drutowych
- stabilna konstrukcja zapewniająca precyzyjne dziurkowanie
- dźwignia do dziurkowania i zaciskania grzbietu
- elegancka oprawa drutowa w systemie 3:1 i 2:1
- szelina umożliwiająca oprawę dowolnych formatów dokumentów
- regulator szerokości dziurkowania (2-6 mm)
- jednorazowe dziurkowanie do 20 kartek
- oprawa dokumentów o objętości do 115 (3:1) i do 280 (2:1) arkuszy papieru
- funkcjonalny pojemnik na ścinki

model	system	dziurkowanie do	oprawa do	cena	kod
X6	3:1 / 2:1	20 kartek	115 / 280 kartek	1.390 ⁰⁰	402052



Oprawa grzbietem drutowym

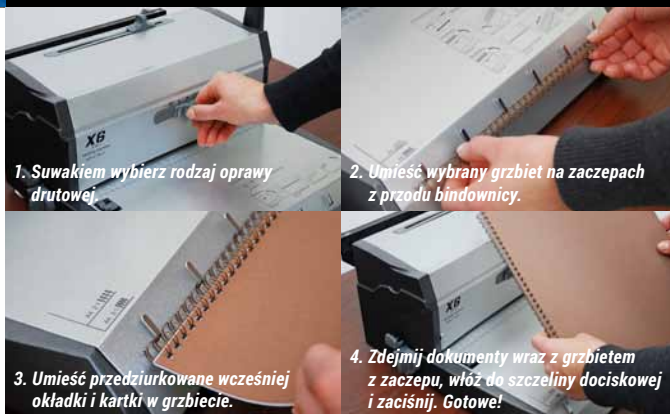

Zobacz bindownicę X6 w działaniu



Parametry bindownic do grzbietów drutowych

Bindownice	Biurowe		Profesjonalne				
	WALLNER HP2108	S310	X5	XP5	X6	RENZ SRW 360	D310
Numer strony w katalogu	39	39	31	30	38	39	39
Maksymalna ilość jednorazowo dziurkowanych kartek A4	12	25	20	20	20	25	25
Maksymalna ilość oprawianych kartek	125	120	115	115	280	120	120
Oprawa ponadstandardowych formatów papieru	-	●	●	●	●	●	●
Elektryczne dziurkowanie	-	-	-	●	-	-	●
Rodzaj grzbietu	drutowy	drutowy	drutowy	drutowy	drutowy	drutowy	drutowy
Pojemnik na ścinki	●	●	●	●	●	●	●
Wymywane noże dziurkujące	-	●	-	-	-	●	●
Kod	402011	402032	401132	401142	402052	402022	402042
Cena netto	390,-	1.450,-	1.390,-	2.890,-	1.390,-	2.800,-	3.350,-

W ofercie również szeroki wybór grzbietów drutowych o skoku 3:1 i 2:1 w różnych kolorach i rozmiarach - str. 40



To najprostsze urządzenie również zapewnia precyzyjną oprawę drutową.



Bindownica Renz SRW 360



- nowoczesna, profesjonalna bindownica do grzbietów drutowych
- dwie, ułatwiające pracę, osobne dźwignie do dziurkowania i zaciskania grzbietu
- elegancka oprawa drutowa w systemie 3:1
- otwarcia boczne umożliwiające bindowanie arkuszy w formacie większym od A4
- mechanizm wyłączania poszczególnych noży dziurkujących pozwalający na oprawę niestandardowych rozmiarów dokumentów
- dziurkowanie 5000 arkuszy i wykonanie 250 opraw w ciągu godziny
- mechanizm szybkiego zakładania grzbietu
- regulator szerokości marginesu
- jednorazowe dziurkowanie do 25 arkuszy papieru
- oprawa dokumentów o objętości do 120 kartek formatu A4
- funkcjonalny pojemnik na ścinki

model	dziurkowanie do	oprawa do	cena	kod
SRW 360	25 kartek	120 kartek	2.800⁰⁰	402022

Bindownica Wallner HP 2108

- jednodźwigniowa bindownica do grzbietów drutowych o skoku 3:1
- wygodna ramka podtrzymująca oprawiane dokumenty
- jednorazowe dziurkowanie do 12 arkuszy papieru
- oprawa dokumentów o objętości do 125 kartek formatu A4
- pojemnik na ścinki

model	dziurkowanie do	oprawa do	cena	kod
HP 2108	12 kartek	125 kartek	390⁰⁰	402011



Bindownica D310

- elektryczna bindownica do grzbietów drutowych
- stabilna konstrukcja zapewniająca precyzyjne dziurkowanie
- elegancka oprawa drutowa w systemie 3:1 (do 14,3 mm)
- mechanizm wyłączania poszczególnych noży dziurkujących pozwalający na oprawę niestandardowych rozmiarów dokumentów
- funkcja elektrycznego dziurkowania dokumentów
- cicho pracujący moduł dziurkujący
- funkcja auto reverse - w przypadku przekroczenia zalecanej ilości kartek urządzenie cofa noże umożliwiając wyjęcie pliku kartek
- szczelina do oprawy arkuszy szerszych niż A4 umożliwiająca oprawę dowolnych formatów dokumentów
- regulator szerokości dziurkowania (3-8 mm)
- precyzyjny regulator stopnia zaciśnięcia grzbietu w zależności od rozmiaru
- jednorazowe dziurkowanie do 25 arkuszy papieru
- oprawa dokumentów o objętości do 120 kartek formatu A4
- funkcjonalny pojemnik na ścinki

model	dziurkowanie do	oprawa do	cena	kod
D310	25 kartek	120 kartek	3.350⁰⁰	402042



Bindownica S310

- profesjonalna bindownica do grzbietów drutowych
- stabilna konstrukcja zapewniająca precyzyjne dziurkowanie
- dwie, ułatwiające pracę, osobne dźwignie do dziurkowania i zaciskania grzbietu
- elegancka oprawa drutowa w systemie 3:1 (do 14,3 mm)
- mechanizm wyłączania poszczególnych noży dziurkujących pozwalający na oprawę niestandardowych rozmiarów dokumentów
- szczelina do oprawy arkuszy szerszych niż A4 umożliwiająca oprawę dowolnych formatów dokumentów
- regulator szerokości dziurkowania (3-8 mm)
- precyzyjny regulator stopnia zaciskania grzbietu w zależności od rozmiaru
- jednorazowe dziurkowanie do 25 arkuszy papieru
- oprawa dokumentów o objętości do 120 kartek formatu A4
- funkcjonalny pojemnik na ścinki

model	dziurkowanie do	oprawa do	cena	kod
S310	25 kartek	120 kartek	1.450⁰⁰	402032



GRZBIETY DRUTOWE

■ Grzbiety drutowe Skok 3:1

- oprawa dokumentów w formacie A4
- do oprawy kalendarzy, zeszytów, kołonoatników, atlasów i innych często używanych dokumentów
- siedem wielkości średnic 4,8 - 14,3 mm

■ Grzbiety drutowe Skok 2:1*

- oprawa dokumentów w formacie A4
- do oprawy kalendarzy, zeszytów, kołonoatników, atlasów i innych często wykorzystywanych dokumentów
- pięć wielkości średnic 15,9 - 31,8 mm

W ofercie dostępne również kolory czerwony i zielony. O dostępność i ceny pytaj u dostawcy.



Ilość kartek w oprawie (papier 80g/m ²)	Średnica grzbietu (mm)	Średnica grzbietu (cale)	Ilość w opak.	Kod		Cena opak.	Kod			Cena opak.
				biały	czarny		niebieski	złoty	srebrny	
2-15	4,8	3/16"	100	424041	424042	22,00	424043	424048	424049	25,00
16-40	6,4	1/4"	100	424061	424062	23,00	424063	424068	424069	26,00
41-55	8	5/16"	100	424081	424082	28,00	424083	424088	424089	33,00
56-65	9,5	3/8"	100	424091	424092	35,00	424093	424098	424099	39,00
66-80	11	7/16"	100	424111	424112	41,00	424113	424118	424119	46,00
81-100	12,7	1/2"	100	424121	424122	46,00	424123	424128	424129	53,00
101-115	14,3	9/16"	100	424141	424142	57,00	424143	424148	424149	65,00

Ilość kartek w oprawie (papier 80g/m ²)	Średnica grzbietu (mm)	Średnica grzbietu (cale)	Ilość w opak.	Kod		Cena opak.	Kod			Cena opak.
				biały	czarny		niebieski	złoty	srebrny	
101-115	15,9	5/8"	100	425151	425152	125,00	425153	425158	425159	125,00
116-138	19	3/4"	100	425191	425192	145,00	425193	425198	425199	145,00
139-164	22,2	7/8"	100	425221	425222	165,00	425223	425228	425229	165,00
165-189	25,4	1"	100	425251	425252	205,00	425253	425258	425259	205,00
260-280	31,8	5/4"	50	425311	425312	165,00	425313	425318	425319	165,00



RoCo
GRZBIETY DRUTOWE - SPIRALE

■ Spirale zaciskowe na szpuli Skok 3:1

- grzbiety metalowe o skoku 3:1 nawinięte na szpulę
- do oprawy dokumentów dowolnej długości np. kalendarzy, folderów
- możliwość stosowania w automatach i półautomatach do oprawy
- dostępne kolory: biały, czarny i srebrny
- dostępne średnice: 6,4; 8; 9,5 mm

Na zamówienie dostępne również inne kolory i rozmiary spirali zaciskowych na szpulach o skoku 3:1 i 2:1

Ilość oczek na szpuli	Średnica grzbietu (mm)	Średnica grzbietu (cale)	Kod			Cena szpuli
			biały	czarny	srebrny	
92000	6,4	1/4"	426151	426152	426159	345,00
62000	8	5/16"	426161	426162	426169	340,00
46000	9,5	3/8"	426171	426172	426179	340,00

■ Zawieszki do kalendarzy*

- metalowe zawieszki do kalendarzy
- dostępne kolory: biały, czarny, zielony, niebieski, czerwony, srebrny, złoty
- zawieszki dostępne w siedmiu rozmiarach: 7, 10, 15, 20, 25, 30, 40 cm
- opakowanie 1000 sztuk

* Towar na zamówienie

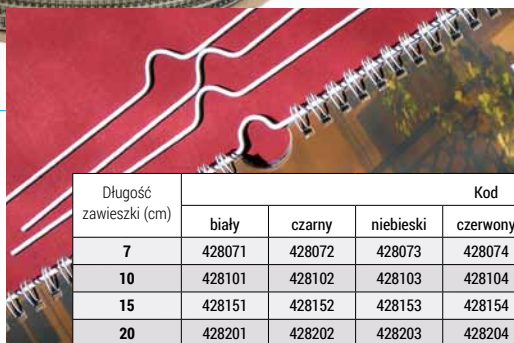

Długość zawieszki (cm)	Kod							Cena opak. (1000 sztuk)
	biały	czarny	niebieski	czerwony	zielony	złoty	srebrny	
7	428071	428072	428073	428074	428075	428078	428079	59,00
10	428101	428102	428103	428104	428105	428108	428109	83,00
15	428151	428152	428153	428154	428155	428158	428159	120,00
20	428201	428202	428203	428204	428205	428208	428209	145,00
25	428251	428252	428253	428254	428255	428258	428259	180,00
30	428301	428302	428303	428304	428305	428308	428309	225,00
40	428401	428402	428403	428404	428405	428408	428409	305,00

OPRAWA KANAŁOWA

Okładki kanałowe twarde

- trwałe, odporne na zabrudzenia, eleganckie okładki do oprawy dokumentów
- najwyższej jakości okładka introligatorska z metalową listwą zamocowaną w grzbiecie
- okleina o fakturze skóry
- możliwość szybkiej i trwałej oprawy bez konieczności dziurkowania czy sklejania

Rodzaje okładek

- kolory: granatowy, bordowy, zielony, czarny
- bez napisu lub z napisem w kolorze złotym: Praca Dyplomowa, Praca Magisterska, Praca Licencjacka.
- rozmiary: do 44 kartek (AA), do 95 kartek (A), do 125 kartek (B), do 150 kartek (C), do 190 kartek (D)
- opakowanie 10 lub 8 sztuk jednakowych okładek w zależności od rozmiaru

Opakowanie (AA, A, B, C - 10 szt., D - 8szt.) **77⁰⁰**

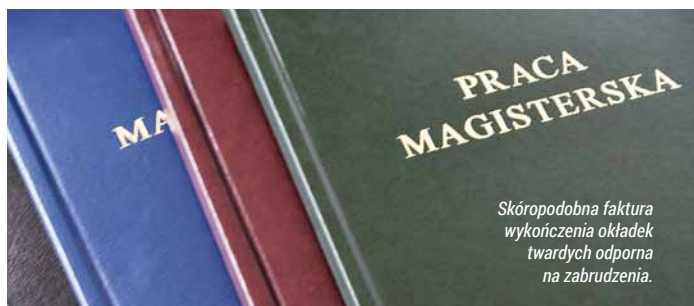

Rodzaje		Bez napisu	Praca Licencjacka	Praca Magisterska	Praca Dyplomowa
Rozmiar	Kolor	Kod			
AA (op. 10 szt.)	czarny	435012	436012	437012	438012
	zielony	435015	436015	437015	438015
	granatowy	435016	436016	437016	438016
	bordowy	435017	436017	437017	438017
A (op. 10 szt.)	czarny	435022	436022	437022	438022
	zielony	435025	436025	437025	438025
	granatowy	435026	436026	437026	438026
	bordowy	435027	436027	437027	438027
B (op. 10 szt.)	czarny	435032	436032	437032	438032
	zielony	435035	436035	437035	438035
	granatowy	435036	436036	437036	438036
	bordowy	435037	436037	437037	438037
C (op. 10 szt.)	czarny	435042	436042	437042	438042
	zielony	435045	436045	437045	438045
	granatowy	435046	436046	437046	438046
	bordowy	435047	436047	437047	438047
D (op. 8 szt.)	granatowy	435056	-	-	-
	bordowy	435057	-	-	-

Bindownica kanałowa ImpressBind 280* 403032

- profesjonalna bindownica do oprawy kanałowej
- trwałe oprawianie różnego rodzaju prac dyplomowych, magisterskich, licencjackich
- stabilna metalowa obudowa umożliwiająca przechowywanie urządzenia w pionie
- ergonomiczna dźwignia ułatwiająca bindowanie
- możliwość otwarcia dokumentu i oprawienia w tę samą okładkę
- oprawa do 280 kartek
- wymiary: 460 x 160 x 510 mm

2.800⁰⁰

Debinder do bindownicy ImpressBind 280* 403040

- przyrząd do otwierania zbindowanych okładek kanałowych
- model przystosowany do bindownicy kanałowej ImpressBind 280

320⁰⁰

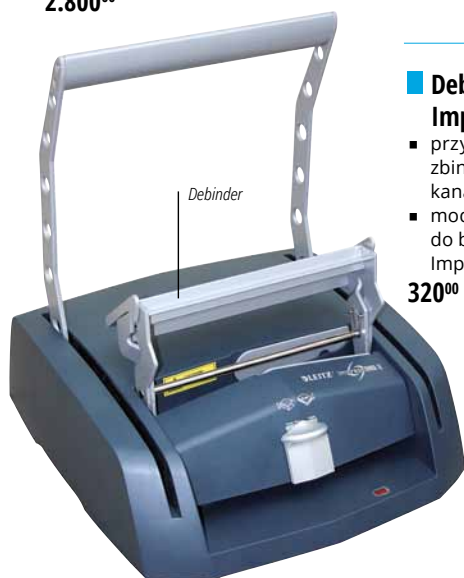

impressBIND

Bindownica kanałowa ImpressBind 140 403011

- profesjonalna bindownica do oprawy kanałowej
- trwałe oprawianie różnego rodzaju prac dyplomowych, magisterskich, licencjackich
- stabilna metalowa obudowa umożliwiająca przechowywanie urządzenia w pionie
- ergonomiczna dźwignia ułatwiająca bindowanie
- możliwość otwarcia dokumentu i oprawienia w tę samą okładkę
- oprawa do 140 kartek
- wymiary: 322 x 121 x 515 mm

2.100⁰⁰

Debinder do bindownicy ImpressBind 140 403020

- przyrząd do otwierania zbindowanych okładek kanałowych
- model przystosowany do bindownicy kanałowej ImpressBind 140

45⁰⁰



PolGer
www.PolGer.eu
71 328 06 42
71 328 25 73
PolGer@PolGer.wroc.pl

*Najprostszy sposób
na szybką oprawę
dokumentów.
Bez względu na ilość
kartek, wystarczy
kilkadziesiąt sekund
i gotowe!*



TERMOBINDOWANIE

Dokumenty oprawione w miękką termokładkę zajmują dużo mniej miejsca. Termobindowanie jest często wykorzystywane do oprawy prac przechowywanych w archiwach np. prac magisterskich.

Termokładki Standing Lux Lami - białe

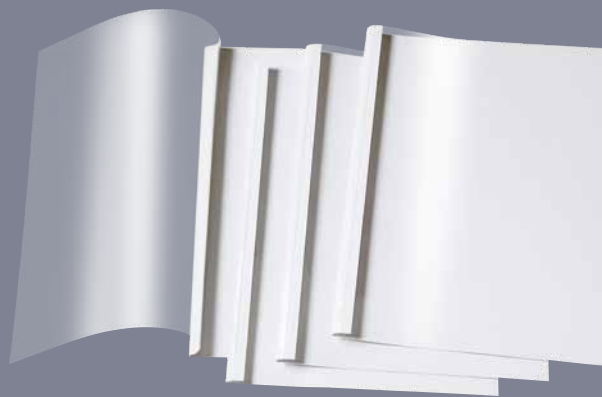

Termokładki Prestige - kolorowe

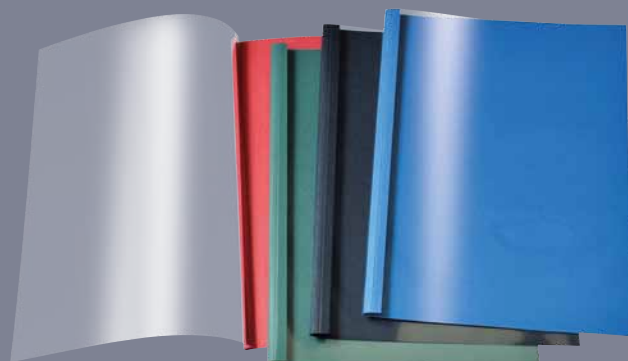



Termobindownica T-80

- dźwiękowy i wizualny sygnalizator rozpoczęcia / zakończenia pracy
- wskaźnik dopasowania grubości okładek
- wibracja stabilizująca sklejenie arkuszy
- wentylator uruchamiany automatycznie
- automatyczne przechodzenie w stan czuwania po 10 minutach od zakończenia termobindowania
- półka do schładzania oprawionych dokumentów
- trzystopniowa regulacja czasu nagrzewania
- maksymalna temperatura: 150 ±10°C
- oprawa do 400 kartek (80g/m²) o maksymalnej długości 390 mm



model	oprawa do	czas oprawy	cena	kod
T-80	400 kartek 80g	30 s	1.250⁰⁰	404021

Termookładki Standing Lux Lami - białe

przód: okładki z krystalicznie przejrzystej folii 150 mic
tył: błyszczący karton Chromo Lami 250 g/m², w kolorze białym

kolory termookładek **

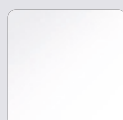

biały

Pod wpływem ciepła, klej zawarty w pasku łączącym okładkę przednią i tylną termookładki, rozpuszcza się i łączy ze sobą oprawiane dokumenty.

Termookładki Prestige - kolorowe

przód: krystalicznie przejrzysta folia 150 mic
tył: skóropodobny karton Delta 225 g/m², kolory do wyboru: zielony, niebieski, czerwony, czarny

kolory termookładek **



zielony

niebieski

czerwony

czarny

** ze względu na ograniczenia techniki druku reprodukowane kolory mogą się różnić od rzeczywistych kolorów okładek



Termobindownica TB 300

- łatwa w obsłudze termobindownica
- sygnalizator gotowości do pracy
- sygnalizator zakończenia procesu oprawy
- półka do schładzania dokumentów
- automatyczne przechodzenie w stan czuwania po 5 minutach od zakończenia termobindowania
- oprawa do 300 kartek 80 g/m² w max. 60 sekund



model	oprawa do	czas oprawy	cena	kod
TB 300	300 kartek 80g	60 s	190⁰⁰	404012

Termookładki Standing Lux Lami - białe

Szerokość grzbietu (mm)	Maks. ilość kartek 80g/m ²	Ilość szt. w opak.	Kod	Cena opak.	Ilość szt. w opak.	Kod	Cena opak.
1,5	15	100	429011	99,90	10	430011	13,30
2	20	100	429021	99,90	10	430021	13,30
3	30	100	429031	99,90	10	430031	13,30
4	40	100	429041	99,90	10	430041	13,30
6	60	100	429061	99,90	10	430061	13,30
9	90	80	429091	81,00	10	430091	13,30
12	120	80	429121	81,00	10	430121	13,30
15/16	150	50	429151	55,00	10	430151	13,30
18	180	50	429181	56,50	10	430181	14,30
20	200	50	429201	63,00	10	430201	14,50
25	260	50	429251	63,00	10	430251	14,50
30	310	30	429301	39,00	-	-	-
35	360	30	429351	39,00	-	-	-
40	410	30	429401	39,00	-	-	-
45	460	20	429451	28,60	-	-	-
50	500	20	429501	28,60	-	-	-

Termookładki Prestige - kolorowe

Szerokość grzbietu (mm)	Maks. ilość kartek 80g/m ²	Ilość szt. w opak.	Kod				Cena opak.
			czarny	niebieski	czerwony	zielony	
1,5	15	100	429012	429013	429014	429015	129,00
		10	430012	430013	430014	430015	14,90
3	30	100	429032	429033	429034	429035	129,00
		10	430032	430033	430034	430035	15,80
4	40	100	429042	429043	429044	429045	129,00
		10	430042	430043	430044	430045	15,80
6	60	100	429062	429063	429064	429065	129,00
		10	430062	430063	430064	430065	15,80
9	90	80	429092	429093	429094	429095	104,00
		10	430092	430093	430094	430095	15,80
12	120	80	429122	429123	429124	429125	127,00
		10	430122	430123	430124	430125	18,80
15/16	150	50	429152	429153	429154	429155	81,00
		10	430152	430153	430154	430155	18,80
18	180	50	429182	429183	429184	429185	81,00
		10	430182	430183	430184	430185	18,80



NOWOŚĆ

Ramka Pocket Pad A4*

- kieszonka w formacie A4
- budowa warstwowa:
 - spód - miękka pianka z mocującą powłoką na bazie silikonu wierzch - kolorowa ramka z przezroczystą folią PET
- samomocująca powierzchnia nie pozostawiająca śladów
- **możliwość wielokrotnego przyklepania** do dowolnej gładkiej powierzchni bez użycia kleju, taśmy samoprzylepnej czy magnesu
- dostępne kolory ramek: czarna, czerwona, zielona, żółta, niebieska

Kolor	Kod
czarny	601292
czerwony	601294
zielony	601295
żółty	601296
niebieski	601293

42⁰⁰

* Dostępne od listopada 2016



NOWOŚĆ

Prezenter ścienny* 601281

- prezenter na ulotki i foldery formatu A4
- montowany do ściany
- sztywne przezroczyste tworzywo PS
- wymiary: 690x575x580 mm

28⁰⁰

* Dostępne od listopada 2016



PREZENTERY

Prezenty stojące*

- prezenter stojący pionowy lub poziomy
- 6 przezroczystych, obracanych kart - sztywnych koszulek do wsuwania arkuszy
- możliwość prezentacji arkuszy w formacie A4 lub A5 np.: ulotek, informacji, cenników, menu, materiałów handlowych i reklamowych
- zastosowanie: szkoły, biura, punkty obsługi klienta, recepcje hotelowe, sklepy, sale szkoleniowe, stoiska targowe itp.

* Dostępne od listopada 2016

Model	Wymiary (mm)	Kod	Cena
V-06-A4 pionowy	222 x 65 x 325	601274	39,00
H-06-A4 poziomy	309 x 65 x 237	601270	39,00
H-06-A5 poziomy	222 x 65 x 174	601275	26,00

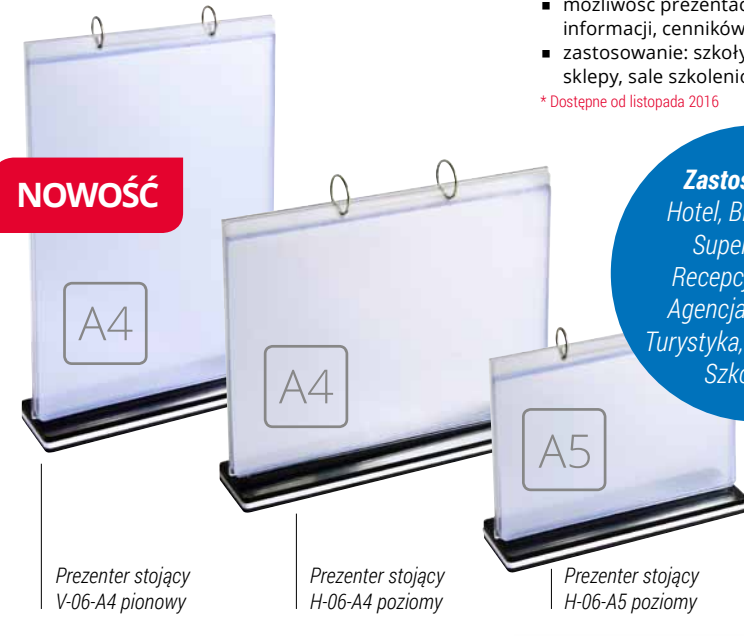

NOWOŚĆ

Zastosowania:
 Hotel, Biuro, Sklep,
 Supermarket,
 Recepcja, Szpital,
 Agencja, Reklama,
 Turystyka, Konferencja,
 Szkoła, itp.

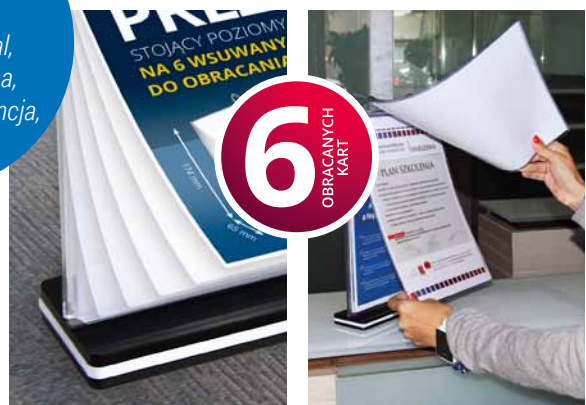

Prezenter stojący V-06-A4 pionowy

Prezenter stojący H-06-A4 poziomy

Prezenter stojący H-06-A5 poziomy

Punkty magnetyczne mocujące

- kolorowe magnesy
- prosty i praktyczny sposób przymocowania dokumentu lub notatki do metalowego podłoża
- dostępne w pięciu rozmiarach
- opakowanie typu blister
- ilość magnesów w opakowaniu zależna od rozmiaru
- dostępne w kolorach: białym, czarnym, zielonym, niebieskim, czerwonym, żółtym oraz mix kolorów

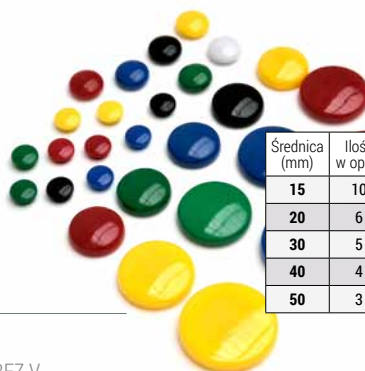

i Jedno opakowanie - jeden kolor lub mix.

Średnica (mm)	Ilość w opak.	Kod							Cena opak.
		biały	czarny	zielony	niebieski	czerwony	żółty	mix kolorów	
15	10	607371	607061	607275	607173	607224	607326	607010	4,80
20	6	607381	607071	607285	607183	607234	607336	607020	4,80
30	5	607391	607081	607295	607193	607244	607346	607030	4,80
40	4	607401	607091	607305	607203	607254	607356	607040	4,80
50	3	607411	607101	607315	607213	607264	607366	607050	4,80



Click
Zupełnie nowy typ zapięcia
 Wygodny i szybki sposób na wymianę identyfikatora.



■ **Taśma do holderów z zatrzaskiem**

- szerokość taśmy 10 mm
- plastikowy biały zatrzask typu „click”
- zastosowanie do wszystkich typów holderów i identyfikatorów
- dostępne kolory taśmy: granatowy, niebieski, czerwony, zielony
- opakowanie 50 szt.

58⁰⁰

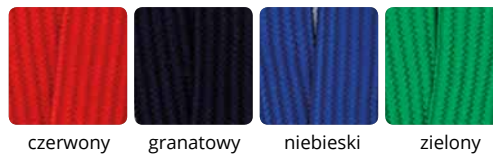

czerwony granatowy niebieski zielony

Kolor	Kod
czerwony	601254
granatowy	601241
niebieski	601233
zielony	601265



■ **Klips CT 210**

601141

- metalowa „żabka” z paskiem
- pasek z mocnego, przezroczystego tworzywa
- metalowy zatrzask
- opakowanie 100 szt.

Cena opakowania 48⁰⁰

■ **Klips CT 211**

601151

- metalowa „żabka” z paskiem
- pasek z mocnego, matowego tworzywa
- plastikowy zatrzask
- opakowanie 100 szt.

Cena opakowania 42⁰⁰

■ **Klips CT 218**

601161

- metalowy klips sprężynujący z agrafką
- mocowany na plastikowej płytce samoprzylepnej
- opakowanie 100 szt.

Cena opakowania 46⁰⁰

■ **Klips CT 905**

601171

- metalowy klips typu „szelka”
- pasek z matowego tworzywa
- plastikowy zatrzask
- opakowanie 100 szt.

Cena opakowania 60⁰⁰

■ **Klips CT 710 P**

- plastikowy klips z paskiem
- pasek z matowego tworzywa
- plastikowy zatrzask
- opakowanie 100 szt.

Cena opakowania 42⁰⁰

Kolor	Kod
biały	601181
niebieski	601193
czerwony	601204



■ **Taśma do holderów z klipsem**

- szerokość taśmy 8 mm
- zaczep w formie klipsa - "żabki"
- zastosowanie do wszystkich typów holderów i identyfikatorów
- dostępne kolory: niebieski i czarny
- opakowanie 50 szt.

Cena opakowania 43⁰⁰



niebieski czarny

Kolor	Kod
niebieski	601223
czarny	601212

Wycinany otwór



■ **Dziurkacz szczelinowy** 602011

- do wykonywania podłużnych otworów
- otwory kształtem odpowiadające klipsom do identyfikatorów CT 210, CT 211, CT 710, CT 905
- funkcjonalny pojemnik na ścinki
- wielkość otworu: 13x4 mm

69⁰⁰

Wykorzystując dziurkacz szczelinowy, klips lub taśmę oraz folię laminacyjną i laminator można wykonać identyfikator w dowolnym rozmiarze.

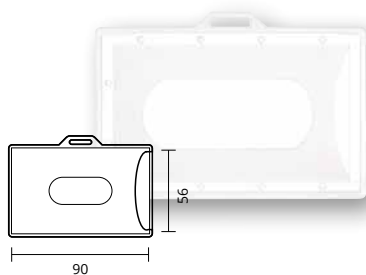

■ **Holder bez taśmy** 601015

- sztywna osłona do kart plastikowych i wizytówek
- doskonałe zabezpieczenie identyfikatora przed uszkodzeniem
- zastosowanie: wygodna kieszonka na karty plastikowe, magnetyczne lub kontroli dostępu
- wymiary holderu: wewnętrzny 90x56 mm zewnętrzny 92x59 mm

Opakowanie 50 szt. **42⁰⁰**

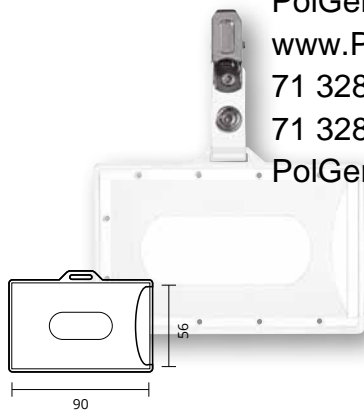

■ **Holder z klipsem** 601025

- sztywna osłona do kart plastikowych i wizytówek
- pasek plastikowy z metalowym klipsem mocującym CT 210
- wymiary holderu: wewnętrzny 90x56 mm zewnętrzny 92x59 mm

Opakowanie 50 szt. **86⁰⁰**

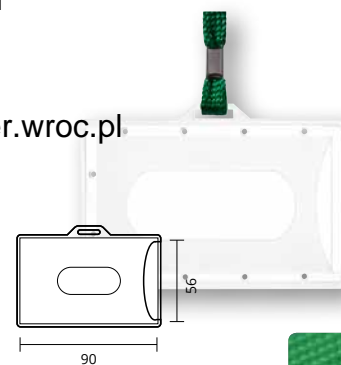

■ **Holder z taśmą**

- sztywna osłona do kart plastikowych i wizytówek
- taśma szerokości 8 mm w kolorze zielonym, niebieskim lub czarnym
- wymiary holderu: wewnętrzny 90x56 mm zewnętrzny 92x59 mm

Opakowanie 50 szt. **69⁰⁰**



zielony
601285

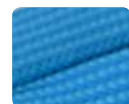

niebieski
601033



czarny
601032

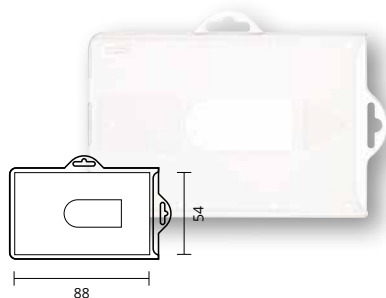

■ **Holder typ K**

- karta 601045

- sztywna osłona do identyfikatorów, kart plastikowych i wizytówek
- max. wymiar dokumentu: 88x54 mm

Opakowanie 50 szt. **55⁰⁰**

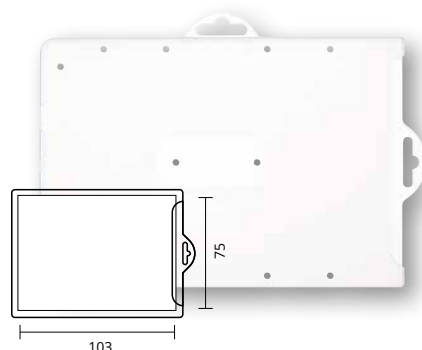

■ **Holder typ L**

- legitymacja 601055

- sztywna osłona do dokumentów typu legitymacja szkolna
- max. wymiar dokumentu: 103x75 mm

Opakowanie 50 szt. **65⁰⁰**

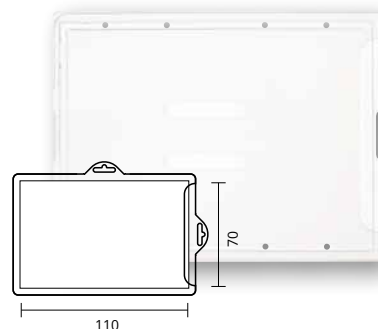

■ **Holder typ P**

- przepustka 601065

- sztywna osłona do zastosowaniem np.: przepustki wojskowe, karty informacyjne
- max. wymiar dokumentu: 110x70 mm

Opakowanie 50 szt. **75⁰⁰**



■ **Holder 2K-V blue** 601295

- holder na dwie karty
- dwie przezroczyste przegródki na karty
- miękkie przezroczyste tworzywo PVC o błękitnym zabarwieniu
- zastosowanie: wygodna kieszonka na wizytówki, karty plastikowe, magnetyczne lub kontroli dostępu
- wymiary holderu: wewnętrzny 54x86 mm zewnętrzny 55x90 mm

Opakowanie 50 szt. **81⁵⁰**

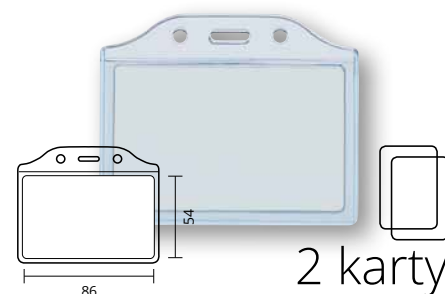

■ **Holder 2K-H blue** 601305

- holder na dwie karty
- dwie przezroczyste przegródki na karty
- miękkie przezroczyste tworzywo PVC o błękitnym zabarwieniu
- zastosowanie: wygodna kieszonka na wizytówki, karty plastikowe, magnetyczne lub kontroli dostępu
- wymiary holderu: wewnętrzny 86x54 mm zewnętrzny 90x55 mm

Opakowanie 50 szt. **81⁵⁰**

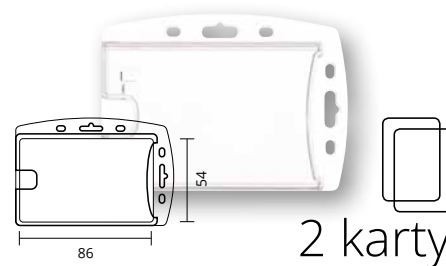

■ **Holder 2K clear** 601315

- holder na dwie karty
- dwie przezroczyste przegródki na karty
- sztywne przezroczyste tworzywo PS
- możliwość zawieszania w pionie lub w poziomie
- zastosowanie: wygodna kieszonka na wizytówki, karty plastikowe, magnetyczne lub kontroli dostępu
- wymiary holderu: wewnętrzny 86x54 mm zewnętrzny 90x55 mm

Opakowanie 50 szt. **73⁵⁰**



najczęściej stosowany format na imprezach targowych

Identyfikator targowy 601325

- kieszonka z elastycznej, przezroczystej folii
- otwarta od góry
- wycięcie do założenia paska z klipsem np. CT 210
- dwa dodatkowe otwory do przyczepienia sznurka
- wymiary: wewnętrzny 110x147 mm
zewnątrzny 115x165 mm
- opakowanie 50 szt.

Cena opakowania **30⁰⁰**

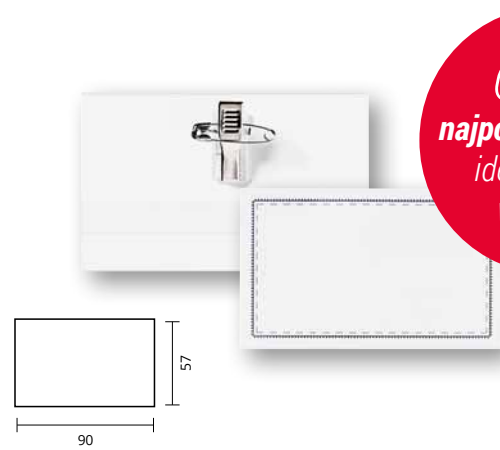

CT 123 najpopularniejszy identyfikator w Polsce

Identyfikator CT 123 601075

- identyfikator z przezroczystego, sztywnego tworzywa
- zaczep w formie klipsa sprężynującego i agrałki
- w komplecie kartonik z wydrukowaną ramką
- format 90x57 mm
- opakowanie 50 szt.

Cena opakowania **28⁰⁰**

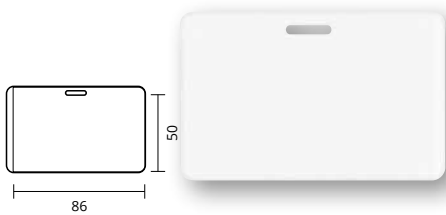

Kieszonka PLM 601095

- kieszonka z elastycznej, przezroczystej folii
- otwarta z boku
- wycięcie do założenia paska z klipsem np. CT 210
- wymiary: wewnętrzny 86x50 mm
zewnątrzny 92x60 mm

Opakowanie 50 szt. **16⁵⁰**

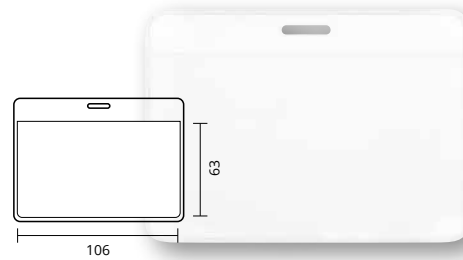

Kieszonka PLD 601085

- kieszonka z elastycznej, przezroczystej folii
- otwarta od góry
- wycięcie do założenia paska z klipsem np. CT 210
- wymiary: wewnętrzny 106x63 mm
zewnątrzny 108x77 mm

Opakowanie 50 szt. **16⁵⁰**



Wizytowniki stojące SRD

- funkcjonalne wizytowniki stojące
- przezroczyste, sztywne tworzywo typu plexi
- zastosowanie: konferencje, przyjęcia okolicznościowe, szkolenia, przygotowanie wystaw i ekspozycji, umieszczanie napisów informacyjnych, cen, etykiet itp.
- wygodna, składana podstawa
- dostępne w trzech rozmiarach

Symbol	Wymiary (mm)	Ilość w opak.	Kod	Cena za opak.
SRD 516	80 x 57	36	601106	81,00
SRD 517	100 x 67	24	601114	70,80
SRD 527	200 x 80	12	601122	38,40

Zawieszki do bagażu 601130

- blankiety z plakietkami do samodzielnej laminacji
- nie wymagają użycia laminatora
- prosty sposób na oznakowanie bagażu
- w zestawie 10 szt. blankietów wraz z pętelkami mocującymi
- wymiary zewnętrzne zawieszki: 66x105 mm

Cena opakowania **12⁰⁰**



**ręczny
docisk papieru**

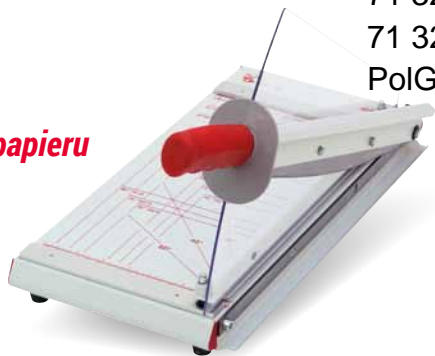

**ręczny
docisk papieru**

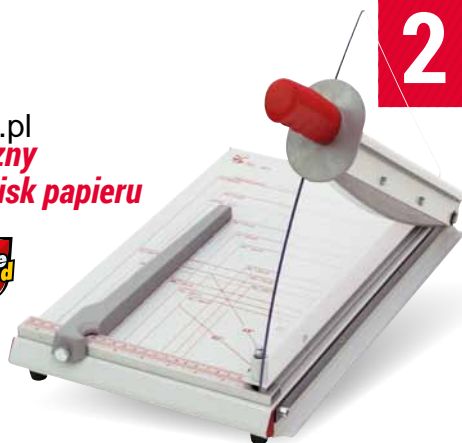

■ Gilotyna RC 321 N

- gilotyna biurowa z ręcznym systemem docisku papieru
- przezroczysta osłona zapewniająca bezpieczeństwo pracy
- ergonomiczny uchwyt przeciwpoślizgowy
- na blatach roboczych standardowe szablony formatów
- jednorazowe cięcie do 24 kartek 70g
- długość cięcia: 320 mm
- wymiary blatu: 320x190 mm

model	cięcie	długość cięcia	cena	kod
RC 321 N	24 kartki 70g	320 mm	250 ⁰⁰	510313

■ Gilotyna RC 331 N

- gilotyna biurowa z ręcznym systemem docisku papieru
- przezroczysta osłona zapewniająca bezpieczeństwo pracy
- ergonomiczny uchwyt przeciwpoślizgowy
- na blatach roboczych standardowe szablony formatów
- jednorazowe cięcie do 24 kartek 70g
- długość cięcia: 330 mm
- wymiary blatu: 330x245 mm

model	cięcie	długość cięcia	cena	kod
RC 331 N	24 kartki 70g	330 mm	440 ⁰⁰	510323

*Docisk papieru
w gilotynach ułatwia
stabilne ułożenie papieru
i uzyskanie precyzyjnego
cięcia, może być ręczny
lub automatyczny.*

**ręczny
docisk papieru**



■ Gilotyna RC 380 SE

- gilotyna biurowa z ręcznym dociskiem papieru
- przezroczysta osłona zapewniająca bezpieczeństwo pracy
- ergonomiczny uchwyt przeciwpoślizgowy
- na blatach roboczych standardowe szablony formatów
- precyzyjny ogranicznik do regulowania wymiarów cięcia
- jednorazowe cięcie do 40 kartek 70g
- wymiary blatu: 430x420 mm

model	cięcie	długość cięcia	cena	kod
RC 380 SE	40 kartek 70g	380 mm	880 ⁰⁰	510063

**automatyczny
docisk papieru**



■ Gilotyna RC 380 SC

- gilotyna biurowa z automatycznym systemem docisku papieru
- przezroczysta osłona zapewniająca bezpieczeństwo pracy
- ergonomiczny uchwyt przeciwpoślizgowy
- na blatach roboczych standardowe szablony formatów
- precyzyjny ogranicznik do regulowania wymiarów cięcia
- jednorazowe cięcie do 40 kartek 70g
- wymiary blatu: 430x420 mm

model	cięcie	długość cięcia	cena	kod
RC 380 SC	40 kartek 70g	380 mm	1.150 ⁰⁰	510073

**automatyczny
docisk papieru**



■ Gilotyna RC 380 C

- gilotyna biurowa z automatycznym systemem docisku papieru
- przezroczysta osłona zapewniająca bezpieczeństwo pracy
- ergonomiczny uchwyt przeciwpoślizgowy
- na blatach roboczych standardowe szablony formatów
- precyzyjny ogranicznik do regulowania wymiarów cięcia
- zewnętrzna podpórka do papieru
- jednorazowe cięcie do 50 kartek 70g
- wymiary blatu: 430x420 mm

model	cięcie	długość cięcia	cena	kod
RC 380 C	50 kartek 70g	380 mm	1.400 ⁰⁰	510083

**ręczny
docisk papieru**

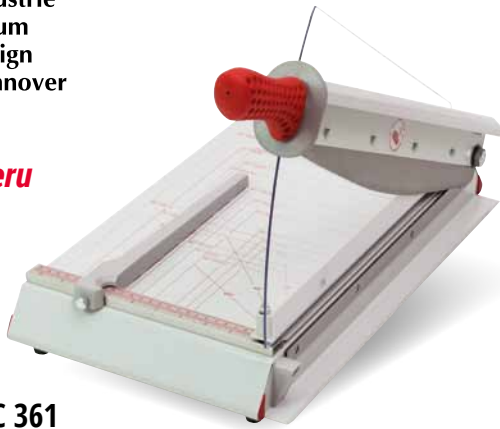

■ Gilotyna RC 361

- gilotyna biurowa z ręcznym systemem docisku papieru
- przezroczysta osłona zapewniająca bezpieczeństwo pracy
- ergonomiczny uchwyt przeciwpoślizgowy
- na blatach roboczych standardowe szablony formatów
- precyzyjny ogranicznik do regulowania wymiarów cięcia
- jednorazowe cięcie do 30 kartek 70g
- długość cięcia: 360 mm
- wymiary blatu: 440x300 mm

model	cięcie	długość cięcia	cena	kod
RC 361	30 kartek 70g	360 mm	580 ⁰⁰	510013

**automatyczny
docisk papieru**



■ Gilotyna RC 363

- gilotyna z automatycznym systemem docisku papieru
- system docisku uruchamiany wraz z ruchem ostrza
- przezroczysta osłona zapewniająca bezpieczeństwo pracy
- ergonomiczny uchwyt przeciwpoślizgowy
- na blatach roboczych standardowe szablony formatów
- precyzyjny ogranicznik do regulowania wymiarów cięcia
- jednorazowe cięcie do 30 kartek 70g
- długość cięcia: 360 mm
- wymiary blatu: 440x300 mm

model	cięcie	długość cięcia	cena	kod
RC 363	30 kartek 70g	360 mm	710 ⁰⁰	510023

RC SYSTEMS



Ostona chroniąca ostrze, zapobiegająca przed skaleczeniami i zapewniająca bezpieczeństwo pracy podczas cięcia papieru.

Gilotyny RC to najwyższej jakości profesjonalne gilotyny biurowe. Posiadają noże wykonane z wyjątkowo trwałej, specjalnie utwardzanej stali węglowej. Nóż zaostrzony pod kątem 65° zapewnia najwyższą jakość cięcia, co pozwala na cięcie materiałów z wysoką dokładnością przez wiele lat.

**automatyczny
docisk papieru**

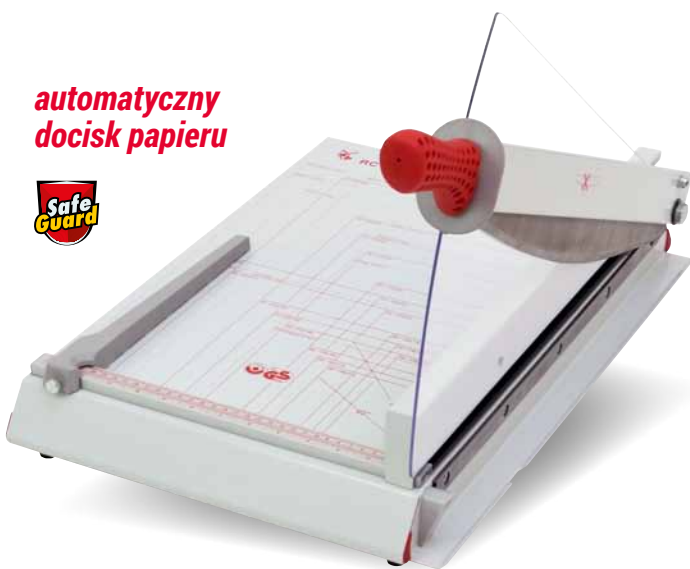

■ Gilotyna RC 440 C

- gilotyna biurowa z automatycznym systemem docisku papieru
- przezroczysta osłona zapewniająca bezpieczeństwo pracy
- ergonomiczny uchwyt przeciwpoślizgowy
- na blatach roboczych standardowe szablony formatów
- precyzyjny ogranicznik do regulowania wymiarów cięcia
- jednorazowe cięcie do 40 kartek 70g
- wymiary blatu: 480x380 mm

model	cięcie	długość cięcia	cena	kod
RC 440 C	40 kartek 70g	440 mm	1.250 ⁰⁰	510094

**automatyczny
docisk papieru**



■ Gilotyna RC 440 S

- gilotyna biurowa z automatycznym systemem docisku papieru
- przezroczysta osłona zapewniająca bezpieczeństwo pracy
- ergonomiczny uchwyt przeciwpoślizgowy
- na blatach roboczych standardowe szablony formatów
- precyzyjny ogranicznik do regulowania wymiarów cięcia
- zewnętrzna podpórka do papieru
- jednorazowe cięcie do 40 kartek 70g
- wymiary blatu: 480x380 mm

model	cięcie	długość cięcia	cena	kod
RC 440 S	40 kartek 70g	440 mm	1.490 ⁰⁰	510104

GILOTYNY PROFESJONALNE

TNIĘ
JEDNORAZOWO**650**

KARTEK

**automatyczny
docisk papieru**TNIĘ
JEDNORAZOWO**50**

KARTEK

**automatyczny
docisk papieru****■ Gilotyna RC 466***

- gilotyna profesjonalna z automatycznym systemem docisku papieru
- system docisku uruchamiany wraz z ruchem ostrza
- osłona bezpieczeństwa blokująca dostęp do ostrza
- ergonomiczny uchwyt przeciwpoślizgowy
- promień świetlny wskazujący miejsce opuszczenia noża
- na blacie roboczym standardowe szablony formatów
- regulowany ogranicznik formatów
- jednorazowe cięcie do 650 kartek 70 g
- długość cięcia: 466 mm
- wymiary blatu: 466x730 mm

model	cięcie	długość cięcia	cena	kod
RC 466	650 kartek 70g	466 mm	9.800 ⁰⁰	510264

■ Gilotyna RC 466 T* 510274

Wersja RC 466 ze stojakiem.

10.660⁰⁰

* Towar na zamówienie

■ Gilotyna RC 710

- gilotyna profesjonalna z automatycznym systemem docisku papieru
- system docisku uruchamiany wraz z ruchem ostrza
- przezroczysta osłona zapewniająca bezpieczeństwo pracy
- ergonomiczny uchwyt przeciwpoślizgowy
- zewnętrzna podpórka do papieru skalowana w milimetrach
- na blacie roboczym standardowe szablony formatów
- regulowany ogranicznik formatów
- jednorazowe cięcie do 50 kartek 70g
- długość cięcia: 710 mm
- wymiary blatu: 875x610 mm

model	cięcie	długość cięcia	cena	kod
RC 710	50 kartek 70g	710 mm	2.900 ⁰⁰	510147

■ Gilotyna RC 710 T 510157

Wersja RC 710 ze stojakiem.

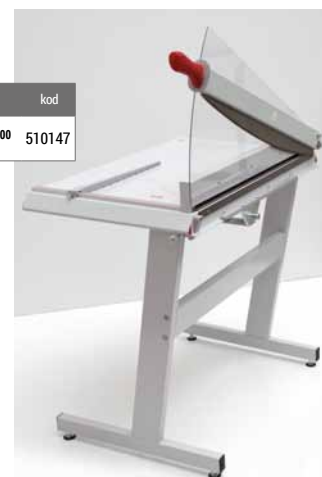
3.650⁰⁰solidna podstawa
umożliwia stworzenie
profesjonalnego
stanowiska pracy

*Gilotyny introligatorskie z dociskiem automatycznym tną bez wysiłku jednorazowo nawet do **650 arkuszy!** Wyposażone są w przezroczyste osłony zapewniające bezpieczeństwo pracy oraz ergonomiczny uchwyt przeciwpoślizgowy.*

■ Gilotyna RC 560 S

- gilotyna biurowa z automatycznym systemem docisku papieru
- system docisku uruchamiany wraz z ruchem ostrza
- przezroczysta osłona zapewniająca bezpieczeństwo pracy
- ergonomiczny uchwyt przeciwpoślizgowy
- na blatach roboczych standardowe szablony formatów
- precyzyjny ogranicznik do regulowania wymiarów cięcia
- jednorazowe cięcie do 50 kartek 70g
- długość cięcia: 560 mm
- wymiary blatu: 560x455 mm

model	cięcie	długość cięcia	cena	kod
RC 560 S	50 kartek 70g	560 mm	1.890 ⁰⁰	510135

TNIĘ
JEDNORAZOWO**50**

KARTEK

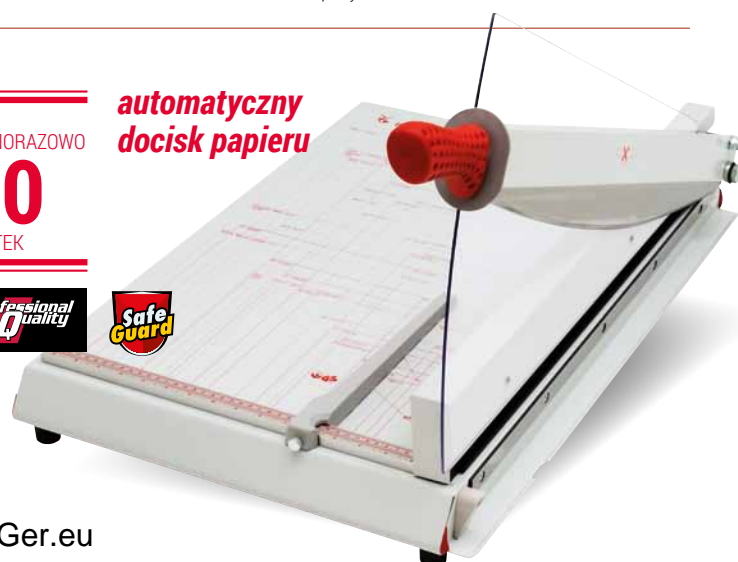
**automatyczny
docisk papieru**



Super Cut System

Specjalny system cięcia wykorzystuje noże wykonane z wyjątkowo trwałej, specjalnie utwardzanej stali węglowej, zastrzonej pod kątem 65° zapewniające najwyższą jakość cięcia.

KOBRA



■ Gilotyna Kobra 360 EM

- gilotyna biurowa z ręcznym systemem docisku papieru
- osłona zapewniająca bezpieczeństwo pracy
- ergonomiczny uchwyt przeciwpoślizgowy zapewniający komfort pracy
- na blatach roboczych standardowe szablony formatów
- ogranicznik do regulowania wymiarów cięcia
- jednorazowe cięcia do 20 kartek 70g
- długość cięcia: 360 mm
- wymiary blatu: 400x300 mm

model	cięcie	długość cięcia	cena	kod
Kobra 360 EM	20 kartek 70g	360 mm	470⁰⁰	510163

KOBRA



■ Gilotyna Kobra 360 A

- gilotyna biurowa z automatycznym systemem docisku papieru
- osłona zapewniająca bezpieczeństwo pracy
- ergonomiczny uchwyt przeciwpoślizgowy zapewniający komfort pracy
- na blatach roboczych standardowe szablony formatów
- ogranicznik do regulowania wymiarów cięcia
- jednorazowe cięcia do 30 kartek 70g
- długość cięcia: 360 mm
- wymiary blatu: 400x300 mm

model	cięcie	długość cięcia	cena	kod
Kobra 360 A	30 kartek 70g	360 mm	920⁰⁰	510183

KOBRA



■ Gilotyna Kobra 460 A

- gilotyna biurowa z automatycznym systemem docisku papieru
- osłona zapewniająca bezpieczeństwo pracy
- ergonomiczny uchwyt przeciwpoślizgowy dla komfortu pracy
- na blatach roboczych standardowe szablony formatów
- ogranicznik do regulowania wymiarów cięcia
- jednorazowe cięcia do 30 kartek 70g
- długość cięcia: 460 mm
- wymiary blatu: 355x500 mm

model	cięcie	długość cięcia	cena	kod
Kobra 460 A	30 kartek 70g	460 mm	1.390⁰⁰	510174

TNIE
JEDNORAZOWO
400
KARTEK



Gilotyna JLS to profesjonalne urządzenie w atrakcyjnej cenie. Doskonale sprawdza się w punktach usługowych.

■ Gilotyna JLS 298 A3

- profesjonalna gilotyna biurowa
- wygodna dźwignia do cięcia papieru
- korba umożliwia ustawienie odpowiedniego docisku papieru
- długość cięcia 420 mm
- tnie jednorazowo do 400 kartek 70g
- wymiary blatu: 550x425 mm

model	cięcie	długość cięcia	cena	kod
JLS 298 A3	400 kartek 70g	420 mm	1.250⁰⁰	510224

GILOTYNY POPULARNE



■ Gilotyna z trymerem Wallner GT 320

Gilotyna i trymer w jednym urządzeniu. Możliwość łączenia i rozłączania urządzeń. Prosty sposób składania pozwalający na oszczędność miejsca przy przechowywaniu urządzenia. Na blatach roboczych standardowe szablony formatów.

Gilotyna

- ręczny docisk papieru
- osłona zabezpieczająca
- jednorazowe cięcie do 10 kartek 80g
- długość cięcia: 320 mm

Trymer

- format A4
- listwa dociskowa
- 3 linie cięcia: prosta (do 10 kartek 80g), falista i perforowana (do 3 kartek 80g)

model	cięcie	długość cięcia	cena	kod
GT 320	10 kartek 80g	320 mm	195 ⁰⁰	510304



■ Gilotyna Wallner GA 448

- gilotyna biurowa z ręcznym systemem docisku papieru
- stabilny metalowy blat
- plastikowa, matowa osłona zabezpieczająca
- na blatach roboczych standardowe szablony formatów
- jednorazowe cięcie do 20 kartek 70g
- długość cięcia: 448 mm
- wymiary blatu: 480x330 mm

■ Gilotyna Wallner GA 310

- gilotyna biurowa z ręcznym systemem docisku papieru
- stabilny metalowy blat
- plastikowa, matowa osłona zabezpieczająca
- na blatach roboczych standardowe szablony formatów
- jednorazowe cięcie do 20 kartek 70g
- długość cięcia: 310 mm
- wymiary blatu: 350x255 mm

model	cięcie	długość cięcia	cena	kod
GA 310	20 kartek 70g	310 mm	290 ⁰⁰	510283
GA 448	20 kartek 70g	448 mm	390 ⁰⁰	510294



Ostrza zastosowane w gilotynach Paper Cutter umożliwiają również cięcie kartonu i cienkiej blachy. Specjalny sposób wykonania ostrza ogranicza ryzyko skałeczenia.

■ Gilotyna Paper Cutter A3

- gilotyna biurowa z automatycznym systemem docisku papieru
- na blatach roboczych standardowe szablony formatów
- jednorazowe cięcie do 12 kartek 70g
- cięcie kartonu i cienkiej blachy
- długość cięcia: 420 mm
- wymiary blatu: 460x380 mm

■ Gilotyna Paper Cutter A4

- gilotyna biurowa z automatycznym systemem docisku papieru
- na blatach roboczych standardowe szablony formatów
- jednorazowe cięcie do 12 kartek 70g
- cięcie kartonu i cienkiej blachy
- długość cięcia: 310 mm
- wymiary blatu: 310x250 mm

model	cięcie	długość cięcia	cena	kod
Paper Cutter A4	12 kartek 70g	310 mm	179 ⁰⁰	510233
Paper Cutter A3	12 kartek 70g	420 mm	239 ⁰⁰	510244



■ Gilotyna Wallner GB 460

- gilotyna biurowa z ręcznym systemem docisku papieru
- antypoślizgowa podstawa blatu roboczego
- plastikowa osłona zabezpieczająca
- wysokiej jakości ostrze wykonane z utwardzonej stali
- ogranicznik do regulowania wymiarów cięcia
- ergonomiczny uchwyt zapewniający komfort pracy
- na blacie roboczym standardowe szablony formatów
- jednorazowe cięcie 8-10 kartek 80g
- długość cięcia: 460 mm (A3)
- wymiary blatu: 460x380 mm

■ Gilotyna Wallner GB 320

- gilotyna biurowa z ręcznym systemem docisku papieru
- antypoślizgowa podstawa blatu roboczego
- plastikowa osłona zabezpieczająca
- wysokiej jakości ostrze wykonane z utwardzonej stali
- ogranicznik do regulowania wymiarów cięcia
- ergonomiczny uchwyt zapewniający komfort pracy
- na blacie roboczym standardowe szablony formatów
- jednorazowe cięcie 8-10 kartek 80g
- długość cięcia: 320 mm (A4)
- wymiary blatu: 320x250 mm

model	cięcie	długość cięcia	cena	kod
GB 320	8-10 kartek 80g	320 mm	125⁰⁰	510333
GB 460	8-10 kartek 80g	460 mm	185⁰⁰	510344

Parametry gilotyn RC

Gilotyny RC	Biurowe				Profesjonalne					Specjalistyczne				
	RC 321 N	RC 331 N	RC 361	RC 363	RC 380 SE	RC 380 SC	RC 380 C	RC 440 C	RC 440 S	RC 560 S	RC 466	RC 466 T	RC 710	RC 710 T
Numer strony w katalogu	48	48	49	49	48	48	48	49	49	50	50	50	50	50
Długość cięcia (mm)	320	330	360	360	380	380	380	440	440	560	466	466	710	710
Max. ilość ciętych kartek (70g/m ²)	24	24	30	30	40	40	50	40	40	50	650	650	50	50
Wymiary blatu roboczego	320x190	320x245	440x300	440x300	430x420	430x420	430x420	480x380	480x380	560x455	730x466	730x466	875x610	875x610
System docisku	ręczny	ręczny	ręczny	automatyczny	ręczny	automatyczny	automatyczny	automatyczny	automatyczny	automatyczny	automatyczny	automatyczny	automatyczny	automatyczny
Osłona zabezpieczająca	●	●	●	●	●	●	●	●	●	●	●	●	●	●
Ogranicznik papieru	-	●	●	●	●	●	●	●	●	●	●	●	●	●
Szablony formatów na blacie	●	●	●	●	●	●	●	●	●	●	●	●	●	●
Stojak	-	-	-	-	-	-	-	-	-	-	-	●	-	●
Kod	510313	510323	510013	510023	510063	510073	510083	510094	510104	510135	510264	510274	510147	510157
Cena netto	250,-	440,-	580,-	710,-	880,-	1.150,-	1.400,-	1.250,-	1.490,-	1.890,-	9.800,-	10.660,-	2.900,-	3.650,-

Parametry pozostałych gilotyn

Gilotyny	Osobiste			Biurowe								
	Wallner GB 320	Wallner GB 460	Wallner GT 320	Paper Cutter A4	Paper Cutter A3	Wallner GA 310	Wallner GA 448	JLS 298 A3	Kobra 360EM	Kobra 360 A	Kobra 460 A	
Numer strony w katalogu	53	53	52	52	52	52	52	51	51	51	51	
Długość cięcia (mm)	320	460	320	310	420	310	448	420	360	360	460	
Max. ilość ciętych kartek	8-10 (70g/m ²)	8-10 (70g/m ²)	10 (80g/m ²)	12 (70g/m ²)	12 (70g/m ²)	20 (70g/m ²)	20 (70g/m ²)	400 (70g/m ²)	15-20 (70g/m ²)	25-30 (70g/m ²)	30 (70g/m ²)	
Wymiary blatu roboczego (mm)	250x320	380x460	320x155	310x250	460x380	350x255	480x330	425x550	400x300	400x300	355x500	
System docisku	ręczny	ręczny	ręczny	automatyczny	automatyczny	ręczny	ręczny	ręczny	ręczny	automatyczny	automatyczny	
Osłona zabezpieczająca	●	●	●	-	-	●	●	●	●	●	●	
Ogranicznik papieru	●	●	-	●	●	●	●	●	●	●	●	
Szablony formatów na blacie	●	●	●	●	●	●	●	●	●	●	●	
Kod	510333	510344	510304	510233	510244	510283	510294	510224	510163	510183	510174	
Cena netto	125,-	185,-	195,-	179,-	239,-	290,-	390,-	1.250,-	470,-	920,-	1.390,-	



Trymer TA33

- precyzyjny trymer biurowy
- listwa dociskowa ułatwiająca uzyskanie precyzyjnego cięcia
- na blacie roboczym standardowe szablony formatów
- cięcie papieru w formacie A3
- długość cięcia 460 mm
- tnie jednorazowo do 8 kartek (70 g/m²)
- wielkość blatu 458x160 mm

model	cięcie	długość cięcia	cena	kod
TA33	8 kartek 70g	460 mm	129 ⁰⁰	520024

Trymer TA46

- precyzyjny trymer biurowy
- listwa dociskowa ułatwiająca uzyskanie precyzyjnego cięcia
- na blacie roboczym standardowe szablony formatów
- cięcie papieru w formacie A4
- długość cięcia 320 mm
- tnie jednorazowo do 8 kartek (70 g/m²)
- wielkość blatu 328x160 mm

model	cięcie	długość cięcia	cena	kod
TA46	8 kartek 70g	320 mm	98 ⁰⁰	520013



Trymer A4 RPT-380

- precyzyjny trymer biurowy
- ogranicznik papieru do regulowania wymiarów
- listwa dociskowa ułatwiająca uzyskanie precyzyjnego cięcia
- na blacie roboczym standardowe formaty
- długość cięcia 380 mm
- tnie jednorazowo do 20 kartek (80 g/m²)
- wielkość blatu: 572x318 mm

model	cięcie	długość cięcia	cena	kod
RPT-380	20 kartek 80g	380 mm	365 ⁰⁰	520053

Trymer A3 RPT-520

- precyzyjny trymer biurowy
- ogranicznik papieru do regulowania wymiarów
- listwa dociskowa ułatwiająca uzyskanie precyzyjnego cięcia
- na blacie roboczym standardowe formaty
- długość cięcia 520 mm
- tnie jednorazowo do 20 kartek (80 g/m²)
- wielkość blatu: 713x318 mm

model	cięcie	długość cięcia	cena	kod
RPT-520	20 kartek 80g	520 mm	420 ⁰⁰	520045

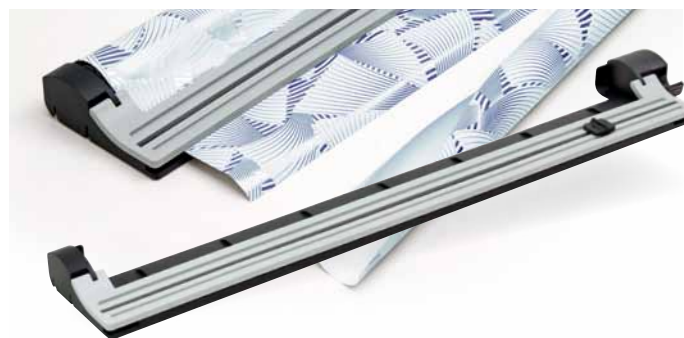
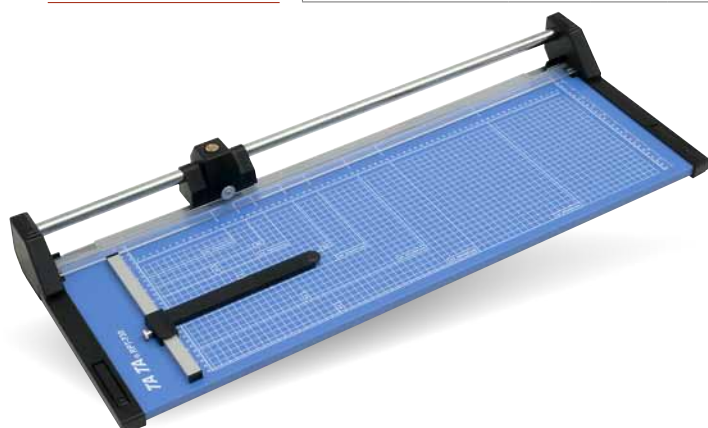

*Przycinanie papieru do prezentów
jeszcze nigdy nie było tak łatwe!*

Trymer A2 RPT-730

- precyzyjny trymer biurowy
- ogranicznik papieru do regulowania wymiarów
- listwa dociskowa ułatwiająca uzyskanie precyzyjnego cięcia
- na blacie roboczym standardowe formaty
- długość cięcia 730 mm
- tnie jednorazowo do 20 kartek (80 g/m²)
- wielkość blatu: 925x318 mm

model	cięcie	długość cięcia	cena	kod
RPT-730	20 kartek 80g	730 mm	550 ⁰⁰	520037

Trymer TPO-700

- trymer do przycinania papieru ozdobnego
- podajnik na taśmę klejącą - możliwość zamontowania z prawej lub lewej strony
- listwa dociskowa ułatwiająca uzyskanie precyzyjnego cięcia
- maksymalna grubość cięcia: papier 160 g/m²
- długość cięcia: 700 mm
- wymiary: 750x130x90 mm

model	cięcie	długość cięcia	cena	kod
TPO-700	papier do 160g	700 mm	89 ⁰⁰	520107



Trymer Kobra 1300 R

- profesjonalny trymer z automatycznym dociskiem papieru
- tnie: papier, folię, kalkę, filmy, fotografie, karton
- rotacyjne samoostrzące się ostrze
- nóż wykonany ze specjalnie utwardzanej stali węglowej
- przezroczysta listwa dociskowa umożliwia precyzyjne cięcie
- ząglębienie w blacie pozwalające na umieszczenie rolki papieru
- na blacie roboczym standardowe szablony formatów
- długość cięcia 1300 mm, grubość cięcia 0,8 mm

model	cięcie	długość cięcia	cena	kod
1300 R	0,8 mm	1300 mm	1.150⁰⁰	520071

Trymer Kobra 1000 R

- profesjonalny trymer z automatycznym dociskiem papieru
- tnie: papier, folię, kalkę, filmy, fotografie, karton
- rotacyjne samoostrzące się ostrze
- nóż wykonany ze specjalnie utwardzanej stali węglowej
- przezroczysta listwa dociskowa umożliwia precyzyjne cięcie
- ząglębienie w blacie pozwalające na umieszczenie rolki papieru
- na blacie roboczym standardowe szablony formatów
- długość cięcia 1000 mm, grubość cięcia 0,8 mm

model	cięcie	długość cięcia	cena	kod
1000 R	0,8 mm	1000 mm	950⁰⁰	520061



Trymer Neolt 100 / 150

- profesjonalne trymery ręczne
- grubość cięcia 0,8 mm
- idealne do przycinania rysunków, zdjęć, plakatów itp.
- rotacyjne ostrze z utwardzanej stali
- listwa dociskowa z przezroczystego tworzywa ułatwia precyzyjne cięcie
- wygodny uchwyt do mocowania papieru na roli (dodatkowa opcja)
- solidna podstawa umożliwiająca stworzenie profesjonalnego stanowiska pracy
- długość cięcia 100 cm / 150 cm
- wymiary: Neolt 100 - 124x48x98 cm
Neolt 150 - 174x48x98 cm
- wysokość stojaka 87 cm

model	cięcie	długość cięcia	cena	kod
Neolt 100	0,8 mm	1000 mm	3.400⁰⁰	520081
Neolt 150	0,8 mm	1500 mm	3.600⁰⁰	520091

W ofercie ponad 40 modeli trymerów ręcznych i elektrycznych o długości cięcia od 75 do 520 cm i grubości ciętego materiału od 0,8 do 30 mm oraz specjalne urządzenia do przycinania materiałów typu kartony piankowe.

Towar na zamówienie.

Parametry trymerów

Trymery	Osobiste				Biurowe				Profesjonalne	
	TPO-700	L400A	TA46	TA33	Wallner GT 320	A4 RPT-380	A3 RPT-520	A2 RPT-730	Kobra 1000 R	Kobra 1300 R
Numer strony w katalogu	54	27	54	54	52	54	54	54	55	55
Długość cięcia (mm)	700	310	320	460	320	380	520	730	1000	1300
Max. ilość ciętych kartek / grubość cięcia w mm	1 (160g/m²)	8 (80g/m²)	8 (70g/m²)	8 (70g/m²)	3 (80g/m²)	20 (80g/m²)	20 (80g/m²)	20 (80g/m²)	0,8 mm	0,8 mm
Docisk papieru	●	●	●	●	●	●	●	●	●	●
Szablony formatów na blacie	-	●	●	●	●	●	●	●	●	●
Ogranicznik papieru	●	-	-	-	-	●	●	●	●	●
Kod	520107	310410	520013	520024	510303	520053	520045	520037	520061	520071
Cena netto	89,-	209,-	98,-	129,-	195,-	365,-	420,-	550,-	950,-	1150,-



■ Dziurkacz archiwizacyjny HP4 602031

- dziurkacz czterootworowy
- regulowana odległość dziurek od krawędzi papieru
- listwa zatrzaskowa ze standardowymi formatami papieru od B6 do A3
- precyzyjne ustalenie miejsca wykonania otworów dzięki ruchomej listwie zatrzaskowej
- łatwo dostępny pojemnik na „confetti”
- jednorazowe dziurkowanie do 300 kartek (do 32 mm łącznej grubości)

830⁰⁰

■ Dziurkacz archiwizacyjny HP2 602041

- dziurkacz dwuotworowy
- regulowana odległość dziurek od krawędzi papieru
- listwa zatrzaskowa ze standardowymi formatami papieru od B6 do A3
- precyzyjne ustalenie miejsca wykonania otworów dzięki ruchomej listwie zatrzaskowej
- łatwo dostępny pojemnik na „confetti”
- jednorazowe dziurkowanie do 300 kartek (do 32 mm łącznej grubości)

560⁰⁰

Dziurkacze archiwizacyjne HP jednorazowo dziurkują do 300 kartek o łącznej grubości do 32 mm. Wykorzystywane są do oprawiania grubych tomów dokumentów najczęściej tych przechowywanych w archiwach.

■ Podkładki do dziurkaczy archiwizacyjnych HP 602062

- wymienne podkładki do dziurkaczy HP
- średnica podkładki 30 mm

1 szt. 4²⁰



■ Bolce do dziurkaczy archiwizacyjnych HP 602052

- wymienne bolce do dziurkaczy HP
- długość bolca 56 mm
- średnica dziurkująca 6 mm
- jednostka sprzedaży 4 szt.

1 szt. 38⁰⁰



Zszywacze archiwizacyjne LETACK

- zszywacze archiwizacyjne o ergonomicznym kształcie
- antypoślizgowa podstawa zapewniająca stabilność pracy
- wyprofilowane ramię poprawiające komfort pracy
- ogranicznik głębokości papieru pozwalający na precyzyjne ustalenie miejsca zszywania
- metalowy magazynek na zszywki o różnych wymiarach w zależności od ilości łączonych kartek

■ Zszywacz LETACK HS-100 604011

- zszywa jednorazowo do 100 kartek
- pojemność: 100 zszywek
- maksymalna głębokość zszywania 60 mm
- wymiary: 288x78x176 mm

95⁰⁰

■ Zszywacz LETACK HS-260 604021

- zszywa jednorazowo do 260 kartek
- pojemność: 130 zszywek
- maksymalna głębokość zszywania 60 mm
- wymiary: 360x95x268 mm

135⁰⁰



■ Zszywki



Typ zszywek	Ilość zszywanych kartek	Ilość w opak.	Kod	Cena opak.
8	2 - 50	1000	604032	2,90
10	50 - 70	1000	604042	3,80
13	50 - 100	1000	604052	4,70
15	50 - 140	1000	604062	6,50
17	90 - 160	1000	604072	6,50
24	180 - 260	1000	604082	9,20



AE-1



PolGer
www.PolGer.eu
71 328 06 42
71 328 25 73
PolGer@PolGer.wroc.pl



Cięcie nożem o promieniu:

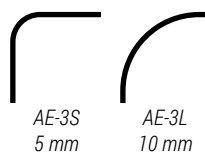

Zaokrąglacze narożników AE-3

- mały zaokrąglacz w plastikowej obudowie
- funkcyjny pojemnik na ścinki
- możliwość zaokrąglania narożników pojedynczych arkuszy papieru, zdjęć, kartek pocztowych itp.

Model	Promień zaokrąglenia	Kod	Cena za szt.
AE-3S	promień 5 mm	603031	22,00
AE-3L	promień 10 mm	603041	22,00

Zaokrąglacz narożników AE-1 603021

- profesjonalne urządzenie o dużej wytrzymałości
- możliwość estetycznego wykończenia wszelkich zalaminowanych druków oraz kartonu, papieru, fotografii, notesów, kalendarzy, a nawet cienkiej blachy aluminiowej
- trzy wymienne noże, pozwalające na wybór promienia zaokrąglenia: 1/8 cala (3,5 mm), 1/4 cala (6 mm) i 3/8 cala (10 mm)
- ergonomiczna przekładnia usprawniająca pracę
- blat roboczy z prowadnicami
- funkcyjna szufladka na ścinki
- pojemnik do przechowywania wymiennych wkładów
- jednorazowo zaokrągla do 100 kartek

680⁰⁰

Prowadnica do AE-1



Prowadnica do zaokrąglacza AE-1 603102

- możliwość precyzyjnego wykonania półokrągłych otworów do zawieszek w kalendarzach - nóż D21
- możliwość precyzyjnego wykonania okrągłych otworów pojedynczych lub podwójnych o średnicy odpowiedniej do segregatorów - nóż D6
- łatwy montaż

Cena prowadnicy bez noży 140⁰⁰

Wymienne noże do zaokrąglacza AE-1

Profile noży:

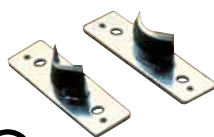
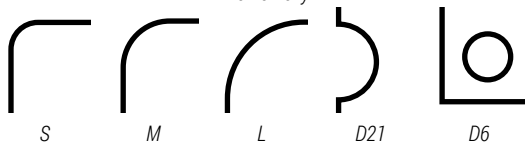

Symbol noża	Promień zaokrąglenia	Kod	Cena za szt.
S	promień 1/8" (3,5 mm)	603072	74,00
M	promień 1/4" (6 mm)	603082	74,00
L	promień 3/8" (10 mm)	603092	74,00
D21	promień 13/16" (21 mm) - do wycinania otworu półokrągłego na zawieszkę do kalendarza	603052	80,00
D6	średnica 1/4" (6 mm) do wykonywania okrągłych otworów	603062	72,00

Wycinane profile:



Wycinak wielofunkcyjny 603011

- urządzenie do dziurkowania papieru
- trzy funkcje i trzy rodzaje dziurkowania:
 - tradycyjny dziurkacz** - okrągłe otwory (1/4") do kartek wpinanych do segregatorów
 - dziurkacz szczelinowy** - podłużna szczelina (3x14 mm) do identyfikatorów

zaokrąglacz narożników

- jednorazowe dziurkowanie do 20 kartek papieru (A4/80g/m²) lub 1 okładka plastikowa (1 mm)
- ruchoma listwa ułatwiająca precyzyjne ustawienie miejsca wykonania otworów lub zaokrąglenia narożników
- funkcyjny pojemnik na ścinki

130⁰⁰

Wycinany otwór:



Dziurkacz szczelinowy z prowadnicą 602021

- prowadnica umożliwiająca precyzyjne wykonanie otworu zawsze w tym samym miejscu
- regulowana odległość otworu od krawędzi papieru
- kształt otworu umożliwia zawieszenie zalaminowanego dokumentu lub opakowania typu blister
- wielkość otworu: 25x7,5x4,4 mm

98⁰⁰

Dziurkacz szczelinowy również na str. 45.

PolGer
www.PolGer.eu
71 328 06 42
71 328 25 73
PolGer@PolGer.wroc.pl

Wszystkie oferowane testery przystosowane są do weryfikacji autentyczności banknotów EURO.



Tester Wallner DL-07 605021

- świetlówka ultrafioletowa (4W) do sprawdzania elementów widocznych w ultrafiolecie połączona z tradycyjną latarką
- zasilanie bateryjne - cztery baterie AA
- wymiary: 162x54x25 mm

44⁰⁰



Tester Wallner DL-105 605051

- tester do sprawdzania autentyczności banknotów
- świetlówka UV (4W) do sprawdzania elementów widocznych w ultrafiolecie
- osłona zabezpieczająca

59⁰⁰



Tester Wallner DL-102 605061

- tester do sprawdzania autentyczności banknotów
- świetlówka UV (6W) do sprawdzania elementów widocznych w ultrafiolecie
- osłona zabezpieczająca
- wymiary: 240x125x70 mm

68⁰⁰



Tester Wallner DL-1011 605031

- profesjonalny tester banknotów o trzech funkcjach
- świetlówka UV (9W) do sprawdzania elementów widocznych w ultrafiolecie
- świetlówka biała (4W) do sprawdzania znaków wodnych
- szkło powiększające do odczytywania mikrodruków
- wymiary: 200x120x160 mm

135⁰⁰



Tester Wallner DL-109 605041

- profesjonalny tester banknotów stosowany przez banki
- świetlówka UV (11W) do sprawdzania elementów widocznych w ultrafiolecie
- świetlówka biała (6W) do sprawdzania znaków wodnych
- wymiary: 280x140x145 mm

150⁰⁰



Marker ultrafioletowy - Tajnopis 605011

- flamaster piszący w sposób widoczny wyłącznie w świetle lampy ultrafioletowej na przykład testera Wallner DL-07

11⁵⁰

Tajnopis jest często stosowany do zabezpieczania wartościowych przedmiotów na wypadek kradzieży np.: rowerów, telefonów komórkowych, laptopów, tabletów. Tak oznakowane przedmioty nie pozostawiają wątpliwości przy identyfikacji przez Policję. Marker również idealnie nadaje się do nanoszenia numerów ewidencyjnych na elementy wyposażenia biura lub do oznakowania sprzedawanych przedmiotów.

Świetlówki do testerów



Tester	Świetlówka	Kod	Cena za szt.
DL-1011	świetlówka 4 W biała	605072	16,00
DL-109	świetlówka 6 W biała	605082	17,50
DL-105, DL-07	świetlówka 4 W UV	605102	16,00
DL-102	świetlówka 6 W UV	605092	17,50
DL-1011	świetlówka 9 W UV	605112	18,50
DL-109	świetlówka 11 W UV	605122	19,50

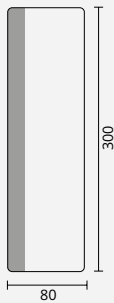
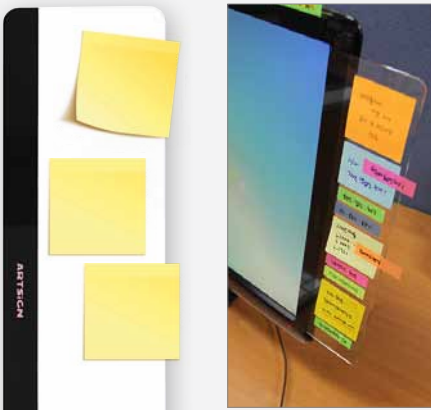

NOWOŚĆ

Samoprzylepna listwa na monitor Memo* 608630

- listwa organizacyjna do monitora
- umożliwia przyczenie kartek samoprzylepnych z notatkami
- wykonana z przezroczystego PVC
- bezpieczny pasek kleju do przyczenia ramki do monitora (nie zostawia śladów kleju)
- doskonały sposób na zachowanie porządku wokół komputera i organizację luźnych kartek
- wymiary 80x300x1,5 mm

13⁰⁰

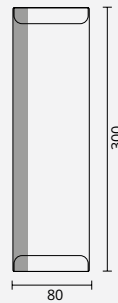
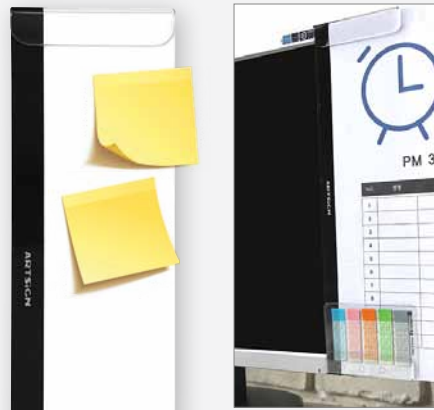

NOWOŚĆ

Samoprzylepna listwa na monitor Memo z zakładkami* 608631

- listwa organizacyjna do monitora
- umożliwia przyczenie kartek samoprzylepnych z notatkami
- wykonana z przezroczystego PVC
- bezpieczny pasek kleju do przyczenia ramki do monitora (nie zostawia śladów kleju)
- dwie zakładki na górze i na dole listwy umożliwiają wsunięcie wizytówki lub zwykłej kartki z notatkami, nawet w formacie A4
- szczególnie przydatna w przypadku konieczności przepisywania tekstu na komputerze
- doskonały sposób na zachowanie porządku wokół komputera i organizację luźnych kartek
- wymiary 80x300x1,5 mm

15⁰⁰



TEA 081

TEA 077

TEA 078

TEA 079



NOWOŚĆ

Żelowa podkładka pod nadgarstek* 208644

- wyprofilowana podkładka pod nadgarstek podtrzymuje nadgarstek w odpowiedniej pozycji podczas pracy przy komputerze
- przezroczyste tworzywo wypełnione specjalnym żelom, który dodatkowo przyjemnie chłodzi
- antypoślizgowa powłoka zapobiega przesuwaniu się podkładki
- wymiary: 118x80x25 mm

Kolor	Kod
czerwony	608644
niebieski	608643
czarny	608642

20⁰⁰

NOWOŚĆ

Podkładka pod mysz i nadgarstek TEA 448673

- żelowa podkładka pod mysz z poduszką na nadgarstek o wymiarach 250x210 mm
- podtrzymuje nadgarstek w odpowiedniej pozycji podczas pracy przy komputerze
- antypoślizgowa powłoka zapobiega przesuwaniu się podkładki
- pozwała zapobiegać powstawaniu zwyrodnień związanych z cięśnią nadgarstka

44⁰⁰



TEA 080

Kolor	Kod
niebieski	608673
granatowy	608677
fioletowy	608678
czerwony	608674
czarny	608672



NOWOŚĆ

Podkładka pod mysz 3w1* 608650

- ergonomiczna podkładka pod mysz, nadgarstek i łokieć
- równomierne odciążenie ręki podczas pracy przy komputerze
- antypoślizgowa powłoka zapobiega przesuwaniu się podkładki
- pomaga zapobiegać powstawaniu zwyrodnień związanych z pracą przy komputerze
- doskonała na tzw. „łokieć tenisisty”, „łokieć golfisty” czy zespół cieśni nadgarstka
- miękkie tworzywo w kolorze czarnym
- wymiary: 490x200x15 mm

120⁰⁰

Nowa linia ergonomicznych produktów do pracy przy komputerze



NOWOŚĆ

Podkładka pod mysz i nadgarstek TEA 053 608662

- żelowa podkładka pod mysz z poduszką na nadgarstek o wymiarach 230x190 mm
- podtrzymuje nadgarstek w odpowiedniej pozycji podczas pracy przy komputerze
- antypoślizgowa powłoka zapobiega przesuwaniu się podkładki
- pozwała zapobiegać powstawaniu zwyrodnień związanych z cięśnią nadgarstka
- miękki materiał w kolorze czarnym

26⁰⁰



Zegar ścienny 851A 654540

- doskonały do otwartych przestrzeni biurowych
- duży, wyraźny cyferblat
- **bezglębny mechanizm kwarcowy**
- płynna wskazówka sekundnika
- rodzaj zasilania: bateria 1xAA
- obramowanie w kolorze srebrnym
- średnica 400 mm

110⁰⁰

Zegar ścienny F6205C 657570

- doskonały do otwartych przestrzeni biurowych
- **ustawiany radiowo** (dokładne wskazanie czasu)
- precyzyjny mechanizm kwarcowy
- duży, wyraźny cyferblat
- rodzaj zasilania: bateria 1xAA
- obramowanie w kolorze metalik
- średnica 350 mm

160⁰⁰



Zegar ścienny F66151R 655551

- doskonały do pomieszczeń biurowych, szkół, urzędów, itp.
- **bezglębny mechanizm kwarcowy**
- płynna wskazówka sekundnika
- rodzaj zasilania: bateria 1xAA
- obramowanie w kolorze białym
- średnica 305 mm

75⁰⁰

Zegar ścienny W99158 656560

- precyzyjny mechanizm kwarcowy
- wyraźny cyferblat
- duże cyfry
- rodzaj zasilania: bateria 1xAA
- obramowanie w kolorze białym
- średnica 225 mm

42⁰⁰



Zegar ścienny F7045R

- doskonały do nowoczesnych pomieszczeń biurowych
- precyzyjny mechanizm kwarcowy
- szklany, kwadratowy cyferblat
- rodzaj zasilania: bateria 1xAA
- dostępne kolory: biały, czarny, czerwony
- przekątna 315 mm

94⁰⁰

Kolor	Kod
biały	658581
czarny	658587
czerwony	658584



NOWOŚĆ



Zegar ścienny MSP30* 608592

- doskonały do pomieszczeń biurowych
- bezglębny mechanizm kwarcowy**
- płynna wskazówka sekundnika
- wbudowany termometr
- rodzaj zasilania: bateria 1xAA
- metalowa obudowa
- obramowanie w kolorze czarnym
- średnica 300 mm

90⁰⁰

NOWOŚĆ



Zegar ścienny A30* 608610

- doskonały do pomieszczeń biurowych, szkół i urzędów
- bezglębny mechanizm kwarcowy**
- płynna wskazówka sekundnika
- rodzaj zasilania: bateria 1xAA
- alumiuniowa obudowa
- obramowanie w kolorze srebrnym
- średnica 300 mm

85⁰⁰

NOWOŚĆ



Zegar ścienny P30* 608620

- doskonały do pomieszczeń biurowych, szkół i urzędów
- bezglębny mechanizm kwarcowy**
- płynna wskazówka sekundnika
- rodzaj zasilania: bateria 1xAA
- plastikowa obudowa
- obramowanie w kolorze srebrnym
- średnica 300 mm

55⁰⁰

NOWOŚĆ



Zegar ścienny PSP30* 608600

- doskonały do pomieszczeń biurowych i gabinetów
- bezglębny mechanizm kwarcowy**
- płynna wskazówka sekundnika
- wbudowany termometr i hydrometr
- rodzaj zasilania: bateria 1xAA
- plastikowa obudowa
- obramowanie w kolorze srebrnym
- średnica 300 mm

85⁰⁰

Zegary wyposażone w bezgłębny mechanizm kwarcowy. Wskazówka płynnie przesuwa się po tarczy bez denerwującego tykania.





PolGer
 www.PolGer.eu
 71 328 06 42
 71 328 25 73
 PolGer@PolGer.wroc.pl

SZEROKA GAMA APTECZEK WRAZ Z WYPOSAŻENIEM

O SZCZEGÓLOWĄ OFERTĘ
 PYTAJ DOSTAWCĘ.



Apteczki metalowe

Apteczki z tworzywa

Apteczki z tkaniny wodoodpornej

W ofercie apteczki metalowe, z tworzywa sztucznego lub miękkie z tkaniny wodoodpornej. Apteczki wiszące, do magazynów, do zakładów pracy, samochodowe, domowe oraz podręczne. Wyposażenie wszystkich apteczek jest zgodne z obowiązującymi normami DIN 13157 lub DIN 13164.

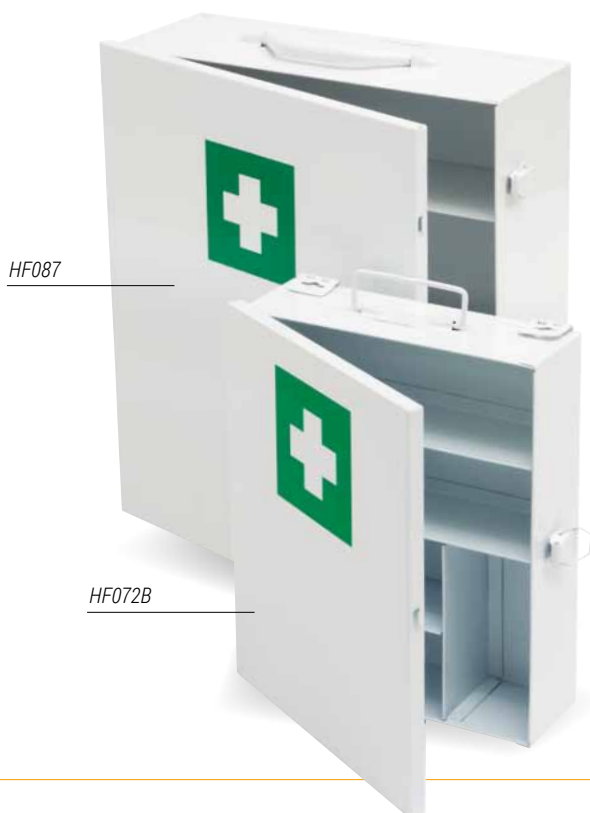

■ Apteczka HF087 606021

- metalowa szafka zamykana na 2 klamry
 - trzy półki
 - wygodny uchwyt do przenoszenia apteczki
 - możliwość zawieszenia na ścianie
 - kolor biały - na drzwiczkach biały krzyż na zielonym tle
 - wymiary: 415x350x145 mm
- 165⁰⁰**

■ Apteczka HF072B 606011

- metalowa szafka zamykana na klamrę
 - funkcjonalny rozkład półek
 - wygodny uchwyt do przenoszenia apteczki
 - możliwość zawieszenia na ścianie
 - kolor biały - na drzwiczkach biały krzyż na zielonym tle
 - wymiary: 290x230x80 mm
- 95⁰⁰**



■ Szafka HF200C-22K 606039

- metalowa szafka na klucze
- kolor szary
- 22 miejsca na klucze
- zamek na klucz
- w komplecie 20 zawieszek na klucze
- wymiary: 200x150x78 mm

83⁰⁰



■ Szafka HF250N-32K 606049

- metalowa szafka na klucze
- kolor szary
- 32 miejsca na klucze
- zamek na klucz
- w komplecie 40 zawieszek na klucze
- wymiary: 250x200x78 mm

94⁰⁰



■ Szafka HF300C-52K 606059

- metalowa szafka na klucze
- kolor szary
- 52 miejsca na klucze
- zamek na klucz
- w komplecie 60 zawieszek na klucze
- wymiary: 300x230x78 mm

99⁰⁰



■ Szafka na klucze ewakuacyjne HF150T-3K 606084

- metalowa szafka do przechowywania do 3 kluczy ewakuacyjnych
- zamykane na klucz drzwiczki z szybką
- kolor czerwony
- wymiary: 150x120x80 mm

45⁰⁰



■ Szafka HF300C-100K 606069

- metalowa szafka na klucze
- kolor szary
- 100 miejsc na klucze
- zamek na klucz
- w komplecie 100 zawieszek na klucze
- wymiary: 300x230x78 mm

155⁰⁰



■ Szafka HF550T-50K 606079

- metalowa szafka na klucze
- drzwiczki z przezroczystą płytką plexi
- kolor jasnopopielaty
- 50 miejsc na klucze
- zamek cylindryczny
- w komplecie 60 zawieszek do kluczy
- wymiary: 550x380x80 mm

240⁰⁰



■ Kasetka na pieniądze HF-M300A

- metalowa kasetka na pieniądze o zaokrąglonych brzegach
- zamykana na klucz
- funkcjonalne przegródki na monety i banknoty
- wygodny uchwyt do przenoszenia kasetki
- dostępne kolory: czerwony i niebieski
- wymiary: 300x240x90 mm

77⁰⁰

Kolor	Kod
niebieski	606093
czerwony	606104

i Jedno opakowanie - jeden kolor lub mix.



■ Zawieszki

- plastikowe zawieszki do kluczy
- zabezpieczone przezroczystą folią okienko do wpisania numeru pomieszczenia
- dostępne kolory: czarny, zielony, niebieski, żółty, czerwony lub mix kolorów
- opakowanie 100 sztuk

Cena opakowania 29⁰⁰

Kolor	Kod
czarny	607112
niebieski	607123
czerwony	607134
zielony	607145
żółty	607156
mix kolorów	607160

PolGer
 www.PolGer.eu
 71 328 06 42
 71 328 25 73
 PolGer@PolGer.wroc.pl

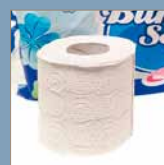

W ofercie tysiące produktów zapewniających bezpieczeństwo i higienę pracy dla różnych branż. Wśród nich produkty do ochrony rąk, nóg, głowy, słuchu, oczu, twarzy, artykuły przeciwpożarowe, apteczki z wyposażeniem, produkty czyszczące, produkty do znakowania budynków i wiele więcej. Wszystkie produkty spełniają wymagane normy oraz posiadają odpowiednie certyfikaty i atesty.

PolGer.eu



SZUKASZ
PRODUKTÓW BHP?
ZAPYTAJ!
DYSPONUJEMY
NAJSZERSZĄ
OFERTĄ BHP
W KRAJU.

ŚRODKI OCHRONY INDYWIDUALNEJ **BHP** I ŚRODKI CZYSTOŚCI

NOWOŚĆ



A4 Liana / DL Millenium

NOWOŚĆ



A4 Millenium / DL Róże

Papeteria ozdobna do korespondencji oraz zaproszeń okolicznościowych. Zestaw zawiera 20 arkuszy papieru A4 100g/m² z przeznaczeniem do drukarek laserowych i atramentowych oraz 10 sztuk kopert DL z paskiem samoprzylepnym.

opakowanie 20 ark. A4 + 10 szt. DL

19⁹⁰

Kod	kolor	papier	koperta
206522	Kremowy NEW	A4 Liana	DL Millenium
206222	Kremowy NEW	A4 Millenium	DL Róże



PAPIERY OZDOBNE A4



Róże 100 g/m²

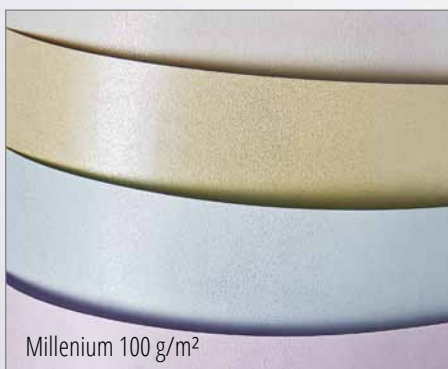

Millenium 100 g/m²

Ekskluzywny papier 100-120 g/m² do druku korespondencji biznesowej, insertów do zaproszeń i kart okolicznościowych, podziękowań, certyfikatów, które zostaną oprawione. Papier polecamy do drukarek laserowych i atramentowych.

opakowanie 50 ark. A4 100 g/m²

21⁹⁰

opakowanie 50 ark. A4 120 g/m²

24⁹⁰



Liana 100 g/m²



Holland 100 g/m²

Kod	Nazwa	g/m ²	Inkjet	Laser
206301	Holland biały	100	♦	*
206302	Holland kremowy	100	♦	*
206501	Liana biały	100	♦	*
206502	Liana kremowy	100	♦	*
206201	Millenium biały	100	♦	*
206208	Millenium błękitny	100	♦	*
206202	Millenium kremowy	100	♦	*
206209	Millenium lilijowy *	100	♦	*
206402	Róże kremowy	100	♦	*
206001	Laid biały	120	♦	*
206002	Laid kremowy	120	♦	*
206101	Płótno biały	120	♦	*
206102	Płótno kremowy	120	♦	*
206601	Prążki biały NEW **	120	♦	*
206602	Prążki kremowy NEW **	120	♦	*

♦ * Sugerowany rodzaj zadruku. Zalecamy przeprowadzenie testów na drukarce.

* do wyczerpania zapasów

** dostępny od listopada 2016

NOWOŚĆ



Prążki 120 g/m² **



Płótno 120 g/m²

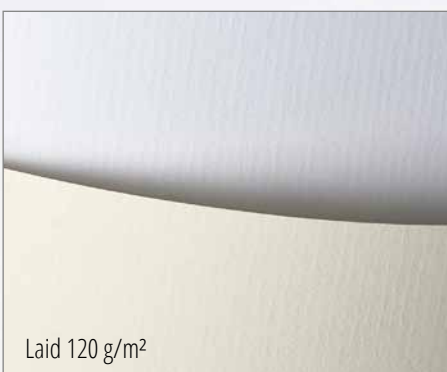

Laid 120 g/m²

KOPERTY OZDOBNE

NOWOŚĆ

Kod	nazwa	wymiar	g/m ²	rodzaj
282401	Millenium biały NEW **	70 x 110mm	120	✉
282402	Millenium kremowy NEW **	70 x 110mm	120	✉
280405	Róże kremowy NEW	70 x 110mm	120	✉
280513	Iceland srebrny NEW**	B7	120	✉
280512	Iceland złoty NEW**	B7	120	✉
280509	Prążki biały NEW **	B7	120	✉
280510	Prążki kremowy NEW **	B7	120	✉
280511	Róże biały NEW **	B7	120	✉
280207	Holland biały *	C6	100	✉
282501	Holland biały NEW **	C6	120	✉
280208	Holland kremowy *	C6	100	✉
282502	Holland kremowy NEW **	C6	120	✉
280213	Iceland srebrny NEW **	C6	120	✉
280212	Iceland złoty NEW **	C6	120	✉
282101	Millenium biały	C6	120	✉
280204	Millenium błękitny NEW	C6	120	✉
282102	Millenium kremowy	C6	120	✉
280203	Millenium liliowy *	C6	120	✉
280209	Prążki biały NEW **	C6	120	✉
280210	Prążki kremowy NEW **	C6	120	✉
280211	Róże biały NEW **	C6	120	✉
280205	Róże kremowy NEW	C6	120	✉
280206	Wiatr biały NEW	C6	120	✉
280107	Holland biały *	DL	100	✉
282601	Holland biały NEW **	DL	120	✉
280108	Holland kremowy *	DL	100	✉
282602	Holland kremowy NEW **	DL	120	✉
280113	Iceland srebrny NEW **	DL	120	✉
280112	Iceland złoty NEW **	DL	120	✉
282201	Millenium biały	DL	120	✉
280104	Millenium błękitny NEW	DL	120	✉
282202	Millenium kremowy	DL	120	✉
280103	Millenium liliowy *	DL	120	✉
280109	Prążki biały NEW **	DL	120	✉
280110	Prążki kremowy NEW **	DL	120	✉
280111	Róże biały NEW **	DL	120	✉
280105	Róże kremowy NEW	DL	120	✉
280106	Wiatr biały NEW	DL	120	✉
280609	Prążki biały NEW **	C5	120	✉
280610	Prążki kremowy NEW **	C5	120	✉
280611	Róże biały NEW **	C5	120	✉
280713	Iceland srebrny NEW **	145 x 145mm	120	✉
280712	Iceland złoty NEW **	145 x 145mm	120	✉
282301	Millenium biały	158 x 158mm	120	✉
282302	Millenium kremowy	158 x 158mm	120	✉
280303	Róże kremowy NEW	158 x 158mm	120	✉

* do wyczerpania zapasów

** dostępne od listopada 2016

✉ koperta z paskiem samoprzylepnym

✉ koperta klejona na mokro

Koperty 120g/m² i papier 100g/m² różnią się odcieniem.

Koperty wykonane z papieru o delikatnej fakturze lub metalizowane stanowią uzupełnienie szerokiej gamy papierów i kartonów ozdobnych. Idealne do eleganckiej korespondencji oraz kartek okolicznościowych. Dostępne w popularnych rozmiarach, klejone na mokro lub z paskiem samoprzylepnym.

opakowanie 10 szt. 70 x 110mm

3⁰⁰

opakowanie 10 szt. C5

7⁰⁰

opakowanie 10 szt. B7

3⁵⁰

opakowanie 10 szt. KW 145 x 145mm

6⁵⁰

opakowanie 10 szt. C6

5⁰⁰

opakowanie 10 szt. KW 158 x 158mm

6⁵⁰

opakowanie 10 szt. DL

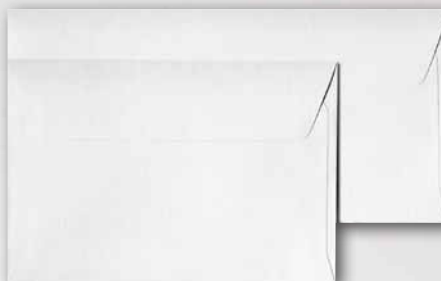
6⁰⁰

Holland biały



Holland kremowy



Prążki biały **



Prążki kremowy **



Millenium biały



Millenium błękitny



Iceland srebrny **



Millenium kremowy



Millenium liliowy *



Iceland złoty **



Róże kremowy



Wiatr biały

Zestaw produktów do oprawy ślubnej wykonany z kartonów i papieru w formacie A4: Liana kremowy i szary 230g/m², Millenium biały i kremowy 220g/m², Millenium biały 100g/m² oraz kartonów w formacie A3 Millenium biały 270g/m².



TABLICE DO BIGOWANIA I CIĘCIA

Profesjonalne narzędzie do wykonywania kart okolicznościowych, kopert, pudełek itp. Jedna strona w formie tzw. maty samoregenerującej przeznaczona jest do cięcia papieru, druga strona z rowkami do bigowania. Rowki na tablicy i specjalna kostka intrologatorska umożliwiają wykonanie wgłębienia w kartonie, który zapewnia równe i estetyczne zgięcie wzdłuż wyznaczonej linii.



Po zbigowaniu papieru należy sprawdzić czy daje się on łatwo i bez bocznych załamania złożyć wzdłuż linii. Jeżeli pomimo bigowania zgięcie nie jest estetyczne, należy pogłębić wytłoczenie lub wykonać dwa równoległe bigi obok siebie.

Bigujemy zawsze po stronie zaginanej do wewnątrz.

Przed przystąpieniem do pracy należy zawsze sprawdzić czy karton nadaje się do bigowania. Niektóre kartony ze względu na technologię produkcji bardziej nadają się do druku, wycinania i tłoczenia niż bigowania.

W zestawie znajdują się: tablica z zaznaczonymi wymiarami papieru i kopert, linijka aluminiowa, trójkąt z instrukcją wykonania kopert, kostka intrologatorska. Zestaw z tablicą 45x30cm dodatkowo zawiera nożyk do cięcia.



Przydatne narzędzie do samodzielnego wykonania kart okolicznościowych i kopert.



Dwustronna Tablica do bigowania i cięcia 30x30cm 293030 56⁰⁰



Dwustronna Tablica do bigowania i cięcia 45x30cm 294530 75⁰⁰

Ozdobny domek wykonany z kartonów w formacie A4:
Kraft czerwony, zielony, beżowy 275g/m².

*Kartony i papiery ozdobne
to popularny materiał
wykorzystywany
w technice
scrapbookingu.*



KARTONY OZDOBNE KRAFT

Dwustronny karton Kraft dostępny w czterech niepowtarzalnych kolorach nada szczególnego charakteru tworzonym zaproszeniom, wizytówkom, dyplomom. Karton daje się łatwo kształtować i jest idealny do kreatywnych prac z użyciem tuszy, urządzeń tnących i tłoczących. Pomimo wysokiej gramatury karton można zadrukować w większości drukarek laserowych i atramentowych.

Kartony Kraft 275g/m²
opakowanie 20 ark. A4

8³⁰

Kod	Nazwa	g/m ²	Inkjet	Laser
204422	Kraft beżowy NEW	275	●	*
204418	Kraft brązowy NEW	275	●	*
204413	Kraft czerwony NEW	275	●	*
204414	Kraft zielony NEW	275	●	*

● * Sugerowany rodzaj zadruku.
Zalecamy przeprowadzenie testów na drukarce.



KARTONY OZDOBNE STANDARD

Tłoczone i gładkie kartony 160-250 g/m² do przygotowania zaproszeń, dyplomów, wizytówek, kartek okolicznościowych, menu.

Poza dużym wyborem kartonów Standard w kolorze białym i kremowym oferujemy karton Prążki w stonowanych kolorach jasnego brązu oraz szarości oraz karton Holland w kolorze intensywnej czerwieni i zieleni.

Kartony Standard 220-250g/m²
opakowanie 20 ark. A4

11⁹⁰

*Szeroki wachlarz faktur kartonów Standard
w kolorze białym i kremowym na następnej
stronie.*



Kartki okolicznościowe wykonane z kartonów w formacie A4: Prążki kremowe i jasnobrązowe 230g/m², Róże czekoladowe 250g/m², Olympia kremowa i złota 220g/m².

PolGer

www.PolGer.eu

71 328 06 42

71 328 25 73

PolGer@PolGer.wroc.pl



wydrukuj lub wytnij
piękne zaproszenia,
dyplomy, menu...

KARTONY OZDOBNE STANDARD

tłoczone i gładkie



Tłoczone i gładkie kartony 160-250 g/m² do przygotowania zaproszeń, dyplomów, wizytówek, kartek okolicznościowych, menu.

Oferujemy szeroki wachlarz wzorów - od najpopularniejszych faktur Płótna i Kratki do takich jak Pacific i Borneo.

Karton z wyraźnym tłoczeniem polecamy do drukarek atramentowych, karton gładki do drukarek atramentowych i laserowych.

Kartony Standard 180-200g/m²
opakowanie 20 ark. A4

Kartony Standard 220-250g/m²
opakowanie 20 ark. A4

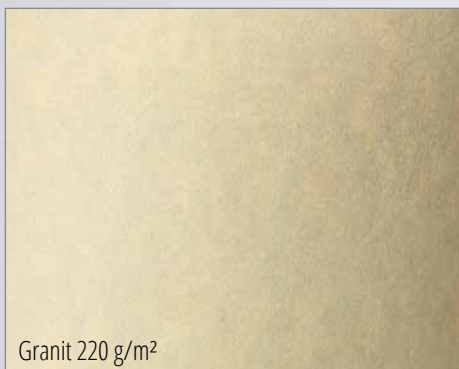

Kod	Nazwa	g/m ²	Inkjet	Laser
204101	Sukno biały NEW **	180	▲	
204102	Sukno kremowy NEW **	180	▲	
204001	Pacific biały NEW	200	▲	
204002	Pacific kremowy NEW	200	▲	
200101	Bali biały	220	▲	
200201	Borneo biały	220	▲	
200202	Borneo kremowy	220	▲	
200301	Floryda biały	220	▲	
200302	Floryda kremowy	220	▲	
200402	Granit kremowy	220	▲	*
200513	Holland czerwony	220	▲	
200514	Holland zielony	220	▲	
203201	Atlanta biały	230	▲	
203202	Atlanta kremowy	230	▲	
201401	Czerpany biały	230	▲	
201402	Czerpany kremowy	230	▲	
201301	Kamień biały	230	▲	
201302	Kamień kremowy	230	▲	
201501	Kora biały	230	▲	
201502	Kora kremowy	230	▲	
201601	Kratka biały	230	▲	
201602	Kratka kremowy	230	▲	
201701	Kryształ biały	230	▲	
201702	Kryształ kremowy	230	▲	
201801	Len biały	230	▲	
201802	Len kremowy	230	▲	
201901	Linie biały	230	▲	
201902	Linie kremowy	230	▲	
203801	Milano biały	230	▲	
203802	Milano kremowy	230	▲	
202001	Mozaika biały	230	▲	
202002	Mozaika kremowy	230	▲	
202101	Płótno biały	230	▲	
202102	Płótno kremowy	230	▲	
203702	Prążki kremowy	230	▲	
203706	Prążki jasnobrązowy	230	▲	
203705	Prążki jasnoszary	230	▲	
202201	Skóra biały	230	▲	
202202	Skóra kremowy	230	▲	
202801	Gładki biały	250	▲	*
202802	Gładki kremowy	250	▲	*

▲ * Sugerowany rodzaj zadruku.
Zalecamy przeprowadzenie testów na drukarce.

** dostępny od listopada 2016

i Karton Gładki dostępny również w innych gramaturach i opakowaniu 50 ark. A4.

Kod	Nazwa	g/m ²	Inkjet	Laser	Cena netto
202821	Gładki biały	160	▲	*	12,00
202822	Gładki kremowy	160	▲	*	16,00
202832	Gładki kremowy	190	▲	*	20,00
202831	Gładki biały	200	▲	*	16,00

830

1190

poczuj delikatną fakturę papieru...

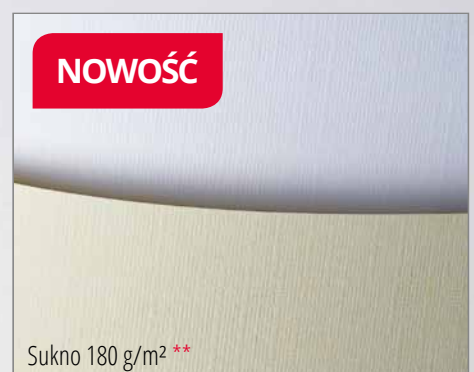
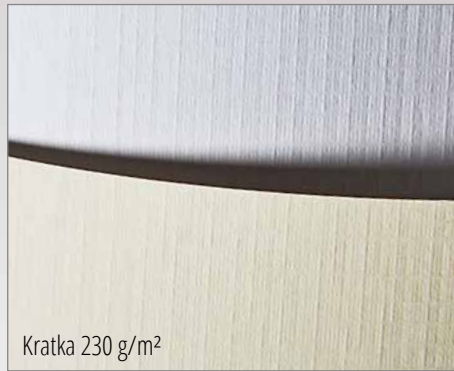

Tłoczone
i metalizowane
kartony Premium
lśnią, zachwycają
kolorami...



Przedmioty wykonane z kartonów w formacie A4:
Iceland kremowy, czerwony i złoty 220g/m².

KARTONY OZDOBNE PREMIUM

Ekskluzywna kolekcja metalizowanych kartonów powiększona o nowe wzory i kolory. Zaproszenia, karty okolicznościowe i wizytówki wykonane na kartonach Premium gwarantują wyjątkowy efekt. Karton tłoczony i metalizowany polecamy szczególnie do kolorowych drukarek laserowych. Część wzorów oznaczonych w tabeli symbolem „♦” można zadrukować także w drukarce atramentowej.

kartony Premium - opak. 20 ark. A4 **13⁶⁰**
kartony Premium Royal, Prime - opak. 20 ark. A4 **14⁹⁰**
kartony Premium Mika - opak. 100 ark. A4 **46⁰⁰**

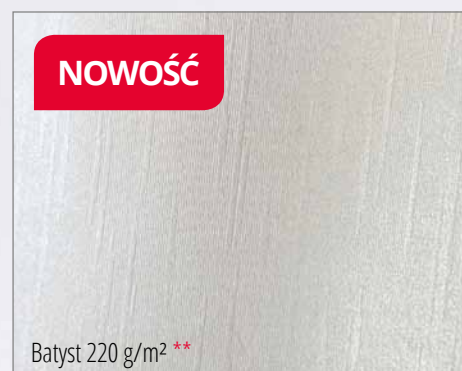

Kod	Nazwa	g/m ²	Inkjet	Laser
200102	Bali kremowy	220		*
200103	Bali perłowa biel	220		*
200905	Batik srebrny	220		*
204203	Batyst perłowa biel NEW **	220		*
203301	Floral diamentowa biel	220		*
203302	Floral kremowy	220		*
200612	Iceland brzoskwinowy	220		*
200613	Iceland czerwony	220		*
200604	Iceland diamentowa biel	220		*
200602	Iceland kremowy	220		*
200614	Iceland zielony	220		*
200606	Iceland złoty	220		*
200607	Iceland antyczne złoto	220		*
203401	Love diamentowa biel	220		*
203402	Love kremowy	220		*
203501	Małe Róże biały	220	♣	*
203508	Małe Róże błękitny	220	♣	*
203509	Małe Róże lilijowy	220	♣	*
200703	Millenium biały	220	♣	*
200708	Millenium błękitny	220	♣	*
200718	Millenium fioletowy	220		*
200702	Millenium kremowy NEW	220	♣	*
200709	Millenium lilijowy	220	♣	*
200711	Millenium miedziany	220		*
200710	Millenium różany	220		*
200705	Millenium srebrny	220		*
200721	Millenium szafirowy NEW **	220		*
200720	Millenium turkusowy NEW **	220		*
200719	Millenium złoty NEW	220		*
203422	Olympia kremowy	220		*
203403	Olympia perłowa biel	220		*
203406	Olympia złoty	220		*
201004	Papirus biały	220		*
201002	Papirus kremowy	220		*
201009	Papirus lilijowy *	220		*
200804	Perła biały	220		*
200805	Perła lilijowy *	220		*
203611	Prime niebiesko - srebrny	220		*
203612	Prime rubinowo - kremowy *	220		*
203613	Prime zielono - kremowy	220		*
201104	Satyna biały	220		*
201114	Satyna zielony	220		*
204305	Stars srebrny NEW **	220		*
204306	Stars złoty NEW **	220		*
202602	Diuna kremowy	230		*
202603	Diuna perłowa biel	230		*
202303	Frost perłowa biel	230		*
203901	Liana biały NEW	230	♣	*
203902	Liana kremowy NEW	230	♣	*
203905	Liana szary NEW	230	♣	*
202503	Pawie Pióro perłowa biel	230		*
202401	Wiatr biały	230		*
202701	Mika biały	240		*
202702	Mika kremowy	240		*
202713	Mika czerwony	240		*
202714	Mika zielony	240		*
202715	Mika granatowy	240		*
203115	Mika granatowy (100 ark.)	240		*
202716	Mika burgund *	240		*
203116	Mika burgund * (100 ark.)	240		*
202717	Mika czarny	240		*
203117	Mika czarny (100 ark.)	240		*
203604	Liście pomarańczowy	250	♣	*
203605	Liście oliwkowy	250	♣	*
203602	Liście kremowy	250	♣	*
203606	Liście zielony	250	♣	*
203006	Royal złoty	250		*
203007	Royal antyczne złoto *	250		*
202902	Róże kremowy	250	♣	*
202918	Róże czekoladowy	250	♣	*
202916	Róże bordowy	250	♣	*

♣ * Sugerowany rodzaj zadruku.
Zalecamy przeprowadzenie testów na drukarce.

* do wyczerpania zapasów
** dostępny od listopada 2016

Ísnią, zachwycają kolorami...

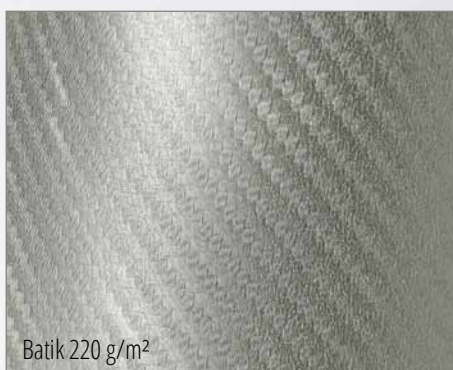
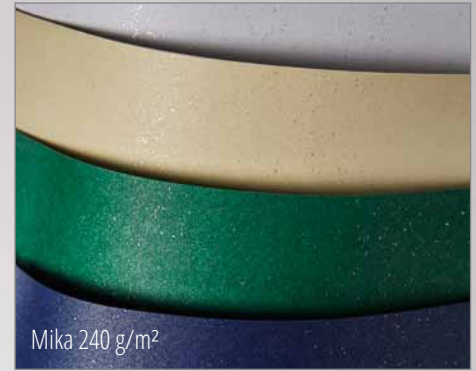

Kartka okolicznościowa z pudełkiem wykonana z kartonów w formacie A4: Millenium srebrny 220g/m², Piótno biały 230g/m².



Kartony ozdobne Premium pozwalają stworzyć efektowne pamiątki i prezenty.

Kartka okolicznościowa z torebką wykonana z kartonów w formacie A4: Millenium liliowy 220g/m², Piótno biały 230g/m².

PolGer
www.PolGer.eu
71 328 06 42
71 328 25 73
PolGer@PolGer.wroc.pl



Pawie Pióro 230 g/m²



Frost 230 g/m²



Millenium 220 g/m²



Perła 220 g/m²



Prime niebiesko - srebrny 220 g/m²



Millenium 220 g/m²



Małe Róże 220 g/m²



Prime zielono - kremowy 220 g/m²



Millenium 220 g/m²



Papyrus 220 g/m²



Prime rubinowo - kremowy 220 g/m² *

KARTONY OZDOBNE A3

Kartony ozdobne w formacie A3 i wyższej gramaturze polecamy do tworzenia wizytówek, pudełek, okładek, kart okolicznościowych.

kartony Standard - opakowanie 50 ark. A3 **57⁰⁰**
 - opakowanie 20 ark. A3 **23⁵⁰**
 kartony Premium - opakowanie 50 ark. A3 **72⁰⁰**
 - opakowanie 20 ark. A3 **29⁵⁰**

Nazwa	Opak. 50 ark - Kod	Opak. 20 ark - Kod	g/m ²	Inkjet	Laser
Kartony ozdobne Standard A3					
Płótno kremowy *	207002	207022	280	◆	
Sawanna biały *	207101	207121	270	◆	
Sawanna kremowy *	207102	207122	270	◆	
Kora biały *	207201	207221	270	◆	
Kora kremowy *	207202	207222	270	◆	
Kartony ozdobne Premium A3					
Millenium biały	207303	207323	270	◆	*
Millenium srebrny	207305	207325	270		*
Millenium złoty	207306	207326	270		*
Iceland kremowy	207402	207422	270		*

Kod	Nazwa	g/m ²	Inkjet	Laser	Cena
Karton ozdobny A4 Płótno - opak. 100 ark.					
207502	Płótno kremowy *	280	◆		52,00

◆ * Sugerowany rodzaj zadruku.
 Zalecamy przeprowadzenie testów na drukarce.
 * do wyczerpania zapasów



KARTONY OZDOBNE A1

Format rozszerzony **A1** stosowany w poligrafii.



Pudełko na prezent wykonane z kartonów w formacie A4: Płótno białe 230g/m² oraz Olympia złota 220g/m².

Kartony ozdobne w rozszerzonym formacie A1 (61x86cm) zapewniającym lepsze wykorzystanie materiału w produkcji poligraficznej. Idealne do druku oraz w pracach wymagających użycia większego formatu kartonu.

kartony Premium - opakowanie 10 ark. A1 **52⁰⁰**
 - opakowanie 5 ark. A1 **38⁰⁰**

Kod	Nazwa	g/m ²	Inkjet	Laser
209602	Iceland kremowy NEW **	10 ark. 250		*
209703	Millenium biały NEW **	10 ark. 250	◆	*
209765	Millenium złoto - srebrny NEW **	5 ark. 250		*
209901	Róże biały NEW **	10 ark. 250	◆	*
209902	Róże kremowy NEW **	10 ark. 250	◆	*

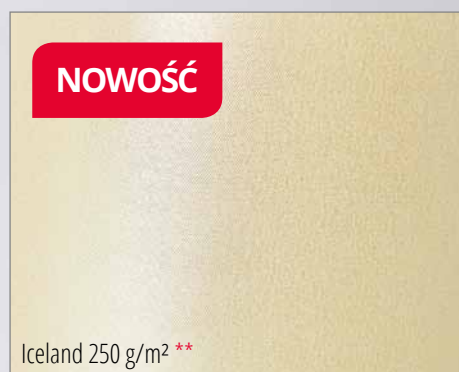

* Do wyczerpania zapasów
 ** Dostępny od listopada 2016

KARTONY KOLOROWE BRYSTOLE

Kolorowe kartony dają nieograniczoną możliwość tworzenia prac plastycznych, kartek okolicznościowych, plakatów, opakowań, itp. w szkole, domu oraz biurze. Szeroka gama obejmuje intensywne i pastelowe kolory. Kartony w formacie A1 i B1 pakowane w rzy po 20 arkuszy. W ofercie również zestaw Mix zawierający po 2 arkusze z każdego z 10 najpopularniejszych kolorów.

Karton biały
- opakowanie 20 ark. A1 **29⁰⁰**

Kartony kolorowe
- opakowanie 20 ark. A1 **36⁵⁰**

Karton Mix kolorów
- opakowanie 20 ark. A1 **38⁵⁰**

*Dobierz
format i gramaturę
brystolu
do swoich
potrzeb.*

Kod	Nazwa	g/m ²
Kartony kolorowe A1		
270101	Biały	160
270404	Błękitny	160
270909	Bordowy	160
271818	Brązowy	160
270707	Ciemnozielony	160
271717	Czarny	160
270808	Czerwony	160
272020	Fioletowy *	160
270303	Granatowy	160
271919	Jasnofioletowy	160
270505	Jasnoniebieski	160
271111	Jasnoróżowy	160
271313	Jasnozielony	160
271515	Jasnożółty	160
270202	Kremowy	160
270606	Niebieski	160
271616	Pomarańczowy	160
271010	Różowy *	160
272122	Szary NEW **	160
271212	Zielony	160
271414	Żółty	160
272121	Mix kolorów	160

Kod	Nazwa	g/m ²
Kartony kolorowe B1		
272222	Biały *	225
272422	Brązowy *	225
272922	Jasnofioletowy *	225
273022	Jasnoniebieski *	225
273222	Jasnozielony *	225
273422	Kremowy *	225
273622	Pomarańczowy *	185
274022	Żółty *	225
274122	Mix kolorów *	225

Karton biały
- opakowanie 20 ark. B1 **52⁰⁰**

Kartony kolorowe
- opakowanie 20 ark. B1 **67⁶⁰**

Karton Mix kolorów
- opakowanie 20 ark. B1 **68⁸⁰**

PolGer.eu

A1 160 g/m² 61x86 cm

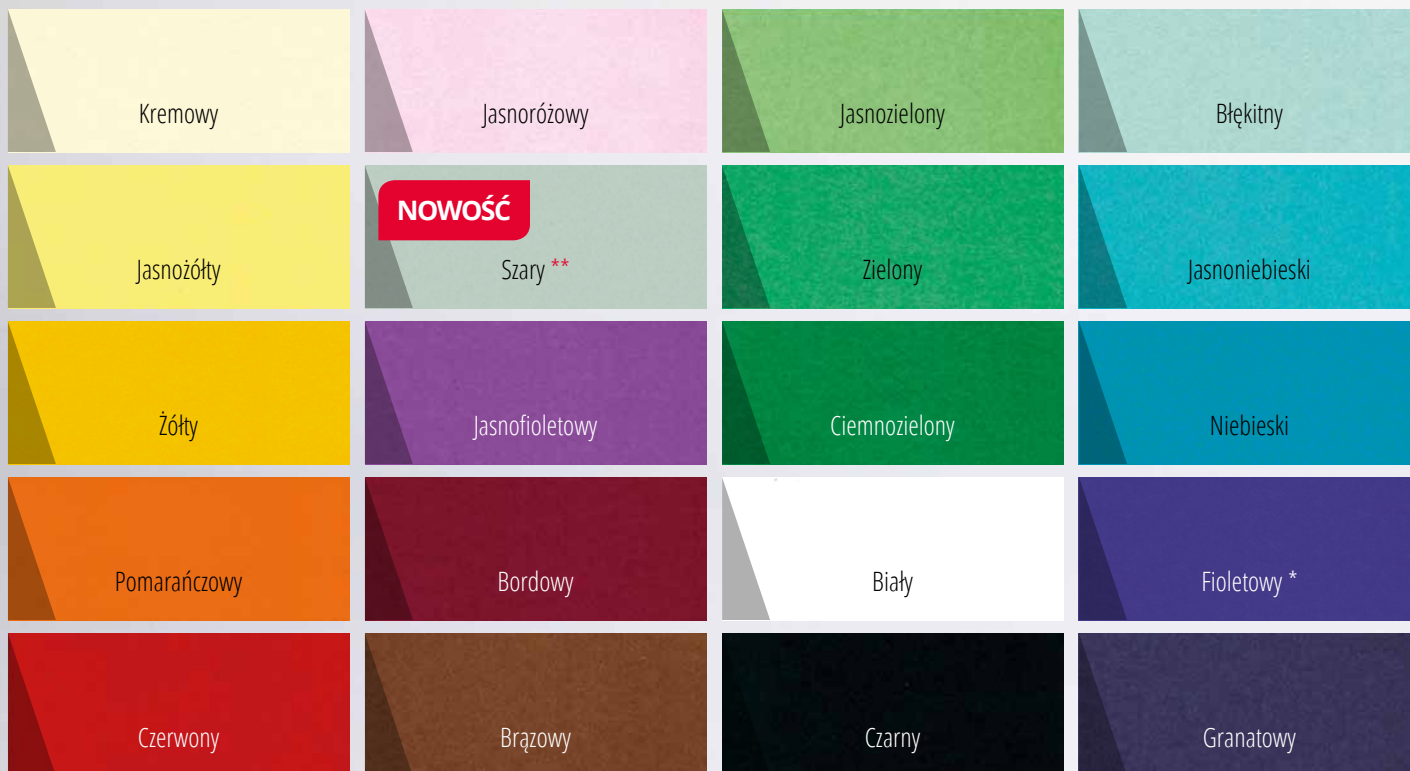

B1 185 - 225 g/m² 70x100 cm



* do wyczerpania zapasów ** dostępny od listopada 2016

Ze względu na ograniczenia techniki druku reprodukowane kolory mogą się różnić od rzeczywistych kolorów kartonów.

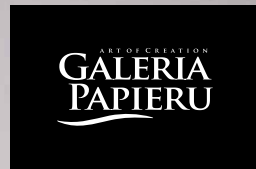

Etykiety samoprzylepne

Najpopularniejsze rozmiary etykiet do oznaczeń i korespondencji seryjnej. Wysoka jakość papieru i kleju zapewnia komfort użytkowania i bezpieczeństwo drukarek.

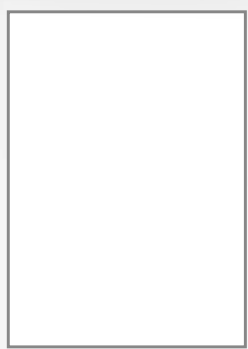

Uni A4

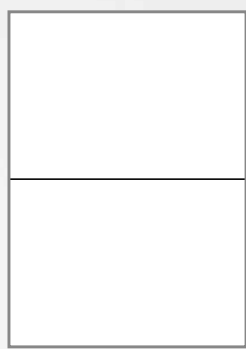

Uni 2

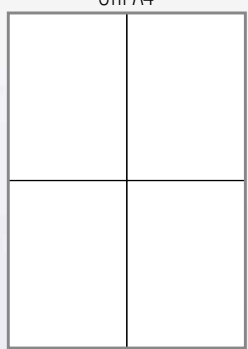

Uni 4

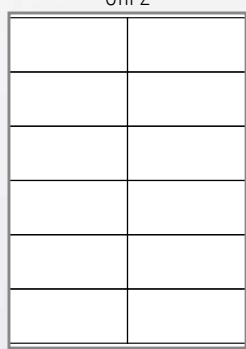

Uni 12

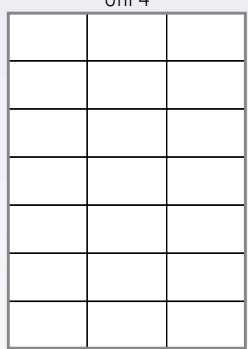

Uni 21

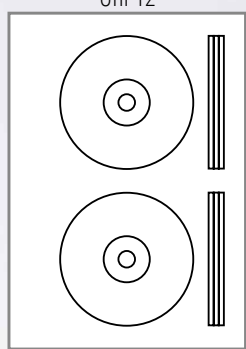

Uni CD

Kod	Nazwa	Wymiar etykiety	Ilość etykiet na arkuszu	Ilość arkuszy w opak.	Ilość etykiet w opak.	Cena za opak.
240150	Uni A4	210 x 297 mm	1	50	50	23,90
240100	Uni A4	210 x 297 mm	1	100	100	39,00
240250	Uni 2	210 x 148,5 mm	2	50	100	23,90
240350	Uni 4	105 x 148,5 mm	4	50	200	23,90
240450	Uni 12	105 x 48 mm	12	50	600	23,90
240550	Uni 21	70 x 42,4 mm	21	50	1050	23,90
240650	Uni CD	Ø 117 mm	2	50	100	23,90



Papier magnetyczny

Magnetyczny, błyszczący papier photo do atramentowych drukarek do zdjęć. Szybkoschnąca i wodoodporna powierzchnia gwarantuje żywe, nieblaknące kolory i doskonały efekt. Warstwa magnetyczna zapewnia bardzo dobrą przyczepność do podłoża metalowych (oprócz metali kolorowych).

Kod	Produkty do drukarek atramentowych	Opakowanie	Cena netto
260805	Papier photo magnetyczny	5 ark. 10 x 15 cm	12,00



Papiery Photo

Papier photo Premium microporous to najwyższej jakości wodoodporny, szybko schnący papier do drukarek atramentowych, który gwarantuje żywe, nieblaknące kolory. Papier photo glossy w gramaturze 200 g/m² to innowacyjny papier, który umożliwia druk dwustronny.

Kod	Produkty do drukarek atramentowych	Opakowanie	Cena netto
262350	Papier photo glossy 180 g/m ² NEW	50 ark. 10 x 15 cm	10,00
260125	Papier photo semi gloss 200 g/m ²	50 ark. 10 x 15 cm	10,00
261525	Papier photo glossy 240 g/m ²	25 ark. 10 x 15 cm	6,50
261350	Papier photo glossy 240 g/m ²	50 ark. 10 x 15 cm	12,50
262650	Papier photo glossy 180 g/m ² NEW	50 ark. 13 x 18 cm	16,50
261650	Papier photo glossy 240 g/m ²	50 ark. 13 x 18 cm	19,00
261150	Papier photo glossy 120 g/m ²	50 ark. A4	20,00
261250	Papier photo matt 120 g/m ²	50 ark. A4	17,00
260820	Papier photo glossy 170 g/m ²	20 ark. A4	15,00
262425	Papier photo glossy 180 g/m ² NEW	25 ark. A4	19,00
260325	Papier photo glossy 200 g/m ² - dwustronny	25 ark. A4	20,00
261425	Papier photo glossy 240 g/m ²	25 ark. A4	21,00
260120	Papier photo glossy 270 g/m ²	20 ark. A4	26,00

PolGer.eu



Papiery transferowe

Tzw. naprasowanki do tkanin jasnych i ciemnych do użytku domowego. Papier transferowy 140 g/m² do drukarek atramentowych umożliwia przeniesienie dowolnej grafiki i zdjęć za pomocą żelazka na tkaniny bawełniane.

Kod	Produkty do drukarek atramentowych	Opakowanie	Cena netto
260505	Papier transferowy do nadruku na jasnych tkaninach	5 ark. A4	23,00
260605	Papier transferowy do nadruku na ciemnych tkaninach	5 ark. A4	43,00



Płótno Canvas

Płótno 340 g/m² w kolorze naturalnym, które posiada powłokę umożliwiającą zadruk na drukarce atramentowej i uzyskanie wyjątkowego artystycznego efektu. Zdjęcia i reprodukcje wyglądają jak prawdziwe obrazy.

Kod	Produkty do drukarek atramentowych	Opakowanie	Cena netto
260705	Płótno canvas	5 ark. A4	22,00

PolGer
www.PolGer.eu
71 328 06 42
71 328 25 73
PolGer@PolGer.wroc.pl



DYPLOMY

uniwersalne,
szkolne i sportowe,
certyfikaty

PolGer.eu

*Do stworzenia
profesjonalnych
i efektownych dyplomów
wystarczy czarno-biała
drukarka.*



Książka 170 g/m²
217717

Dyplomy

Najwyższej jakości papier do drukarek laserowych i atramentowych. Wydrukuj elegancko certyfikaty, dyplomy, menu, podziękowania, cenniki, itp. Wybrane wzory dostępne w 2 wersjach: 170 g/m² i 250 g/m² - dopasuj gramaturę do swoich potrzeb i parametrów drukarki.

250
g/m²

Opakowanie 20 arkuszy A4
19⁹⁰

170
g/m²

Opakowanie 25 arkuszy A4
19⁹⁰



Przedszkolak 170 g/m²
212017



Zwierzaki 170 g/m²
215817



Prymus C 170 g/m²
211317



Prymus N 170 g/m²
211417

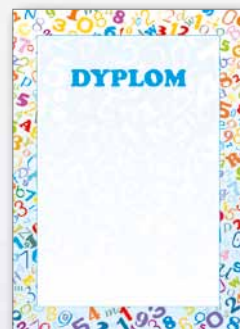

Elementarz 170 g/m²
216017

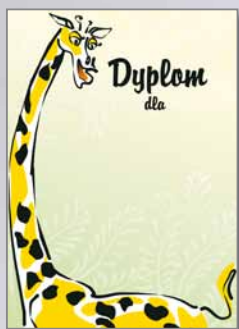

Żyrafa 170 g/m²
212117



Szkoła 170 g/m²
215917



Dżungla 170 g/m²
211117

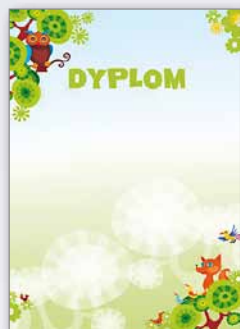

Bajka 170 g/m²
211217

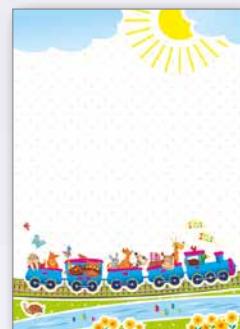

Lokomotywa 170 g/m²
216117



Panda 170 g/m²
214717



Farma 170 g/m²
214617



Madagaskar 170 g/m²
212217



Przygoda 170 g/m²
216917



Klasa 170 g/m²
217017

Niektóre wzory dyplomów pięknie prezentują się zarówno w pionie jak i w poziomie. Wybierz wzór i ułóż tekst w wybranym kierunku.



170 g	210117
250 g	210125

Srebro 170, 250 g/m²

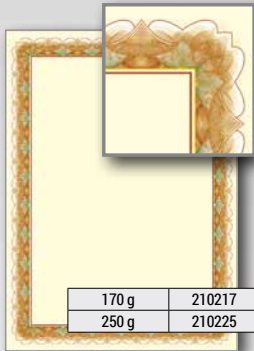

170 g	210217
250 g	210225

Złoto 170, 250 g/m²



170 g	211017
250 g	211025

Cyprys 170, 250 g/m²

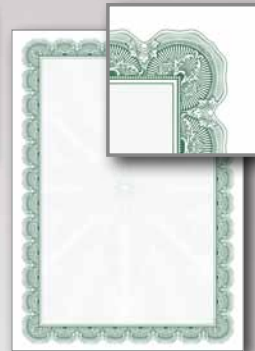

Arnika 170 g/m²
210417

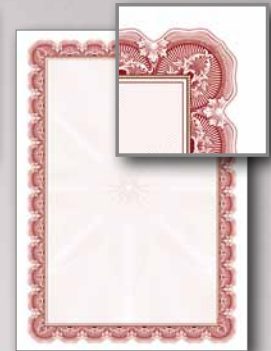

Arnika B 170 g/m²
215717



Chaber 170 g/m²
210317



Arkady N 170g/m²
210817



Arkady Z 170 g/m²
210717



Celtic 250 g/m²
210925

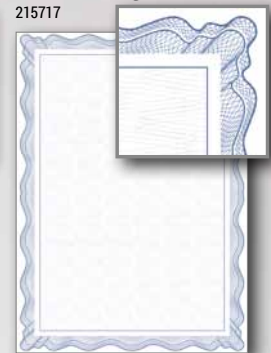

Gilosz 170 g/m²
217117



Velvet 170 g/m²
212917



Arras B 170 g/m²
216217



Arras 170 g/m²
216317



Safari 170 g/m²
211917



Ornament 170 g/m²
213017



Majestic 170 g/m²
218117



Soplica 170 g/m²
210617



Pieczęć 170 g/m²
211717



Papiirus 170, 250 g/m²

170 g	210517
250 g	210525



Retro 170 g/m²
217917



Emerald 170 g/m²
215617



Amber 170 g/m²
215517



Adagio 170 g/m²
216417



Finezja 170 g/m²
211817



Antyk 170 g/m²
211617

DYPLOMY uniwersalne, szkolne i sportowe, certyfikaty



Mistrzostwa 170 g/m²
216717



Puchary 170 g/m²
216817

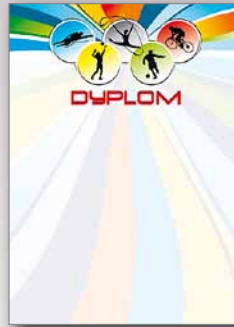

Igrzyska 170 g/m²
212617

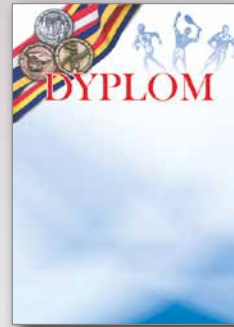

Olimpiada 250 g/m²
212525



Sport 170 g/m²
212317



Kolarstwo 170 g/m²
217317



Football 170 g/m²
212417



Koszykówka* 170 g/m²
215417



Pływanie 170 g/m²
215317



Biegi 170 g/m²
217617

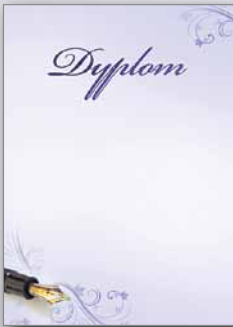

Classic 170 g/m²
214917



Nuty 170 g/m²
213317



Verso C 170 g/m²
213117



Flagi 170 g/m²
213217



Symbol N 170 g/m²
216617



Unia 170 g/m²
211517



Globe* 170 g/m²
216517



Kobalt 170 g/m²
217417



Graphic 170 g/m²
217217



Zima 170 g/m²
213717



Menu 170 g/m²
217817



Spa 170 g/m²
212717

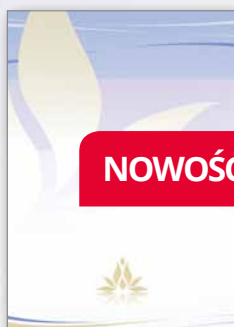

Lotos 170 g/m²
218217



Fala 170 g/m²
217517

Do stworzenia profesjonalnych i efektownych dyplomów wystarczy czarno-biała drukarka.



Okładki Standard

Skóropodobne, twarde okładki.

Cena 1 sztuki **8⁰⁰**

Standard	
Kolor	Kod
zielone	220114
granatowe	220115
bordowe	220116
czarne	220117

Okładki Elegant

Skóropodobne, miękkie wykończenie dzięki zastosowaniu gąbki.

Cena 1 sztuki **11⁰⁰**

Elegant	
Kolor	Kod
zielone	220214
granatowe	220215
bordowe	220216
czarne	220217

Okładki Royal

Matowa okleina, miękkie wykończenie dzięki zastosowaniu gąbki.

Cena 1 sztuki **13⁰⁰**

Royal	
Kolor	Kod
zielone	220314
granatowe	220315
bordowe	220316
czarne	220317

Okładki na dyplomy

Uniwersalne okładki bez napisu 220 x 310 mm. Dostępne w 4 kolorach: granatowym, bordowym, zielonym i czarnym. Jednostka sprzedaży - opakowanie 10 szt. jednego koloru.

kolory okładek **



czarny bordowy zielony granatowy



ARKUSZE BARWNE

100
g/m²

Arkusze barwne

Wysokiej jakości papier 100 g/m² do wydruku efektywnych ofert, korespondencji, cenników, menu, zaproszeń, stron tytułowych, świadectw, dyplomów w drukarkach laserowych i atramentowych.

opakowanie 50 arkuszy A4 **19⁰⁰**

PolGer.eu



Herold
230110



Francja
230210



Anglia
230310



Jedwab
231710



Koronka
232710



Fiori
232810



Gracja
232910



Fanfan
233010



Tulipany
232510



Styl
233110



Marmur rosso
230710



Bukiet
232410



Drzewo
230410



Choinka
231910



Unia
230510

** ze względu na ograniczenia techniki druku reprodukowane kolory mogą się różnić od rzeczywistych kolorów okładek i arkuszy



NEW
IDEA

Bogaty wybór kolorowych notatników wykonanych z najwyższej jakości materiałów. Oferta stworzona z myślą o wymagających klientach ceniących elegancję.

MINTRA[®]

NOWA GENERACJA
ATRAKCYJNYCH
NOTATNIKÓW

W ZASIĘGU RĘKI

MINTRA®

FUNKCJONALNE TECZKI

Sztywne i trwałe teczki na dokumenty w wielu kolorach. Standardowe oraz harmonijkowe z przezroczystymi przegródkami i kieszeniami na dokumenty. Pełna oferta w dedykowanym katalogu.



NEW
IDEA

PolGer
www.PolGer.eu
71 328 06 42
71 328 25 73
PolGer@PolGer.wroc.pl